

# ARCHIGRANDE

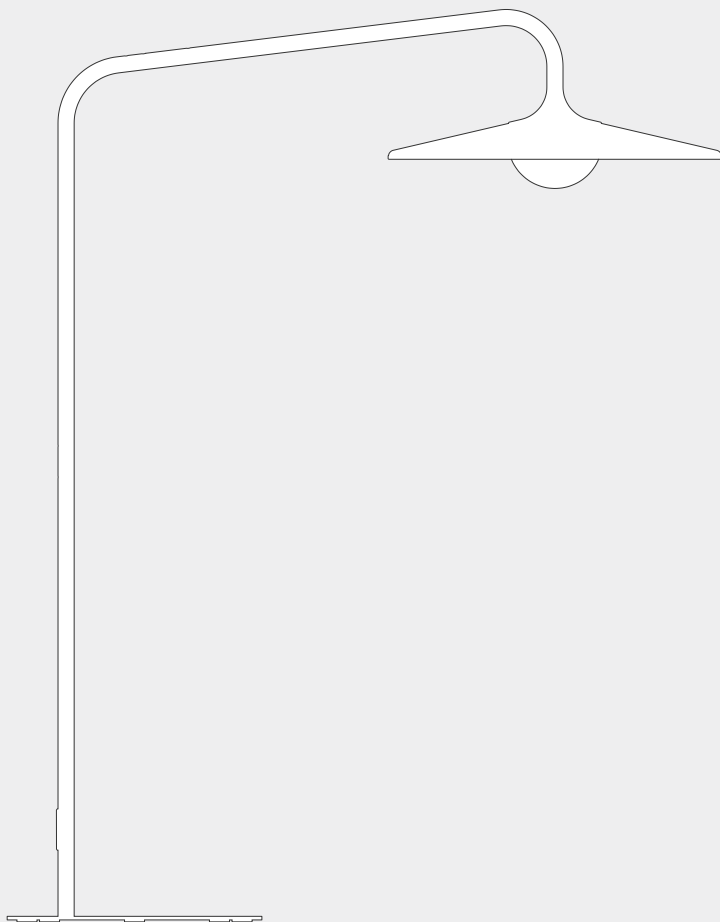

Assembly instructions page 1 - 6

**EN** Manual - page 7

**FR** Manuel - page 9

**DE** Handbuch - seite 11

**IT** Manual - página 13

**ES** Manuale - página 15

**TIPS &  
TRICKS**



**fatboy®**

# ASSEMBLY INSTRUCTIONS

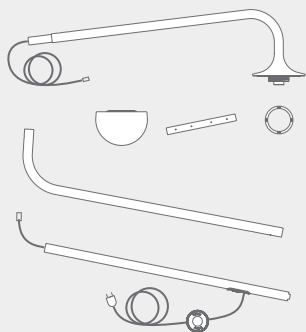
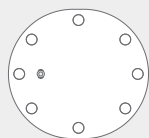

**N°10**



**N°04**



**x6**



**x3**



**x1**

- EN** Contents of this box
- FR** Contenu du carton
- DE** Der Inhalt des Kartons
- ES** Contenido de la caja
- IT** Contenuto di questa scatola



**1**

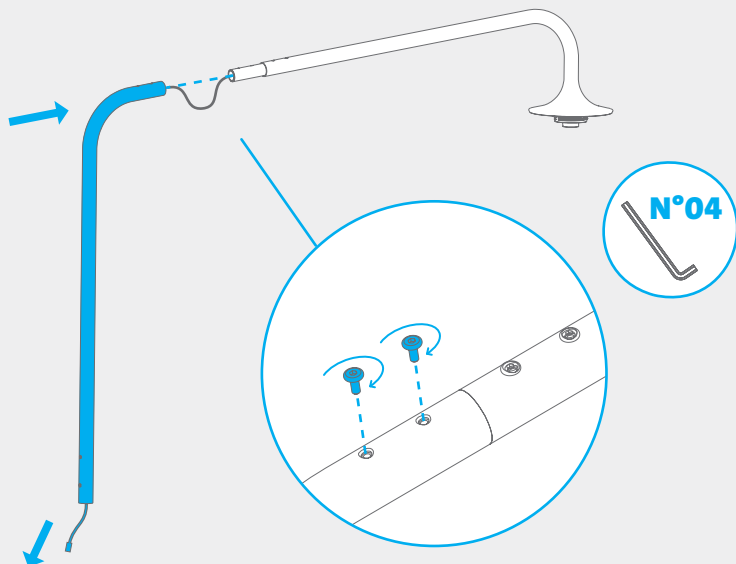

2

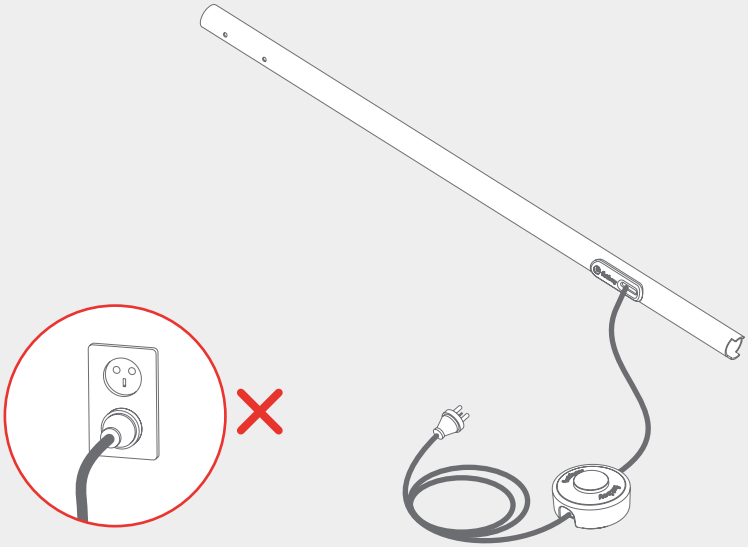

3

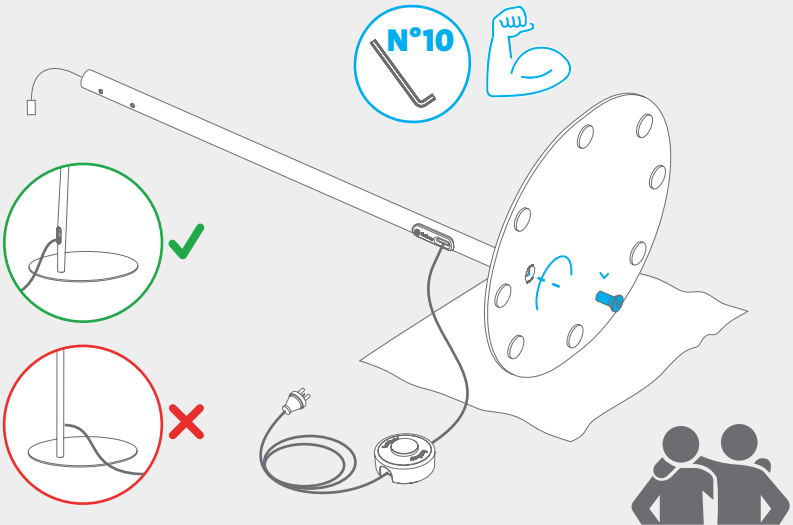

4

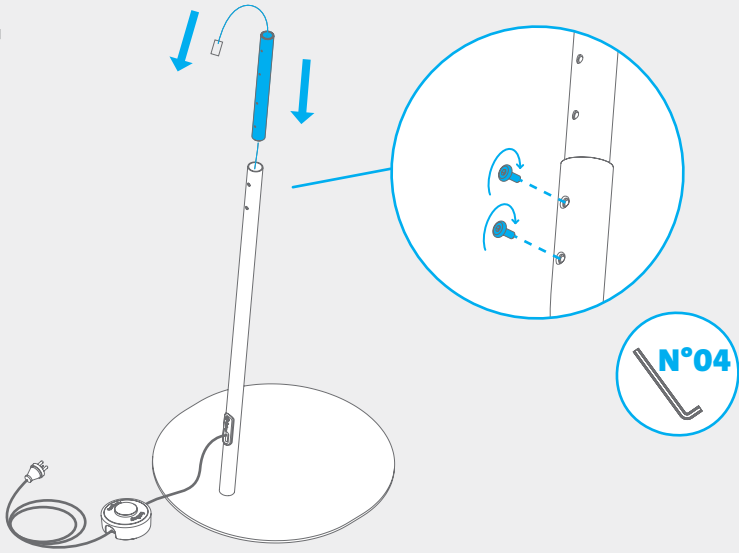

5

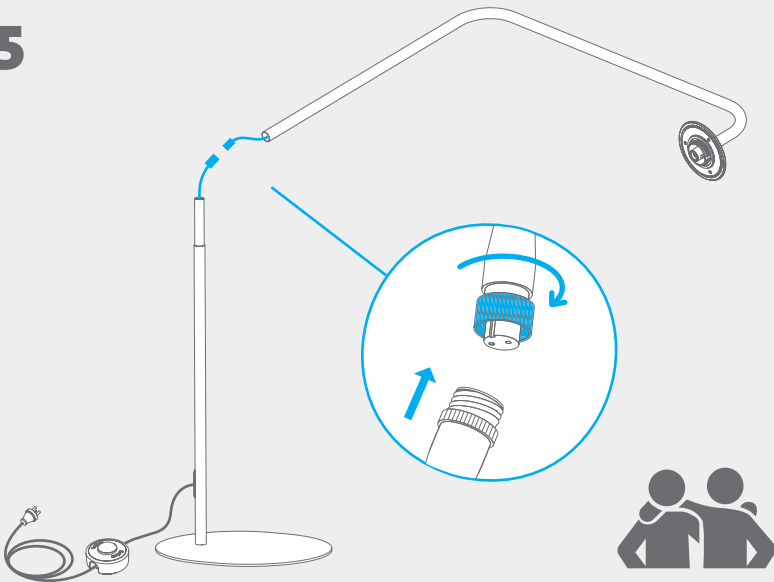

6

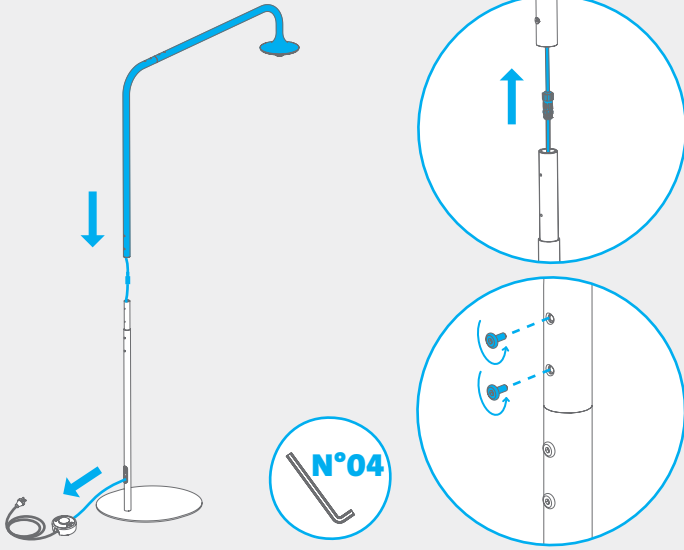

7

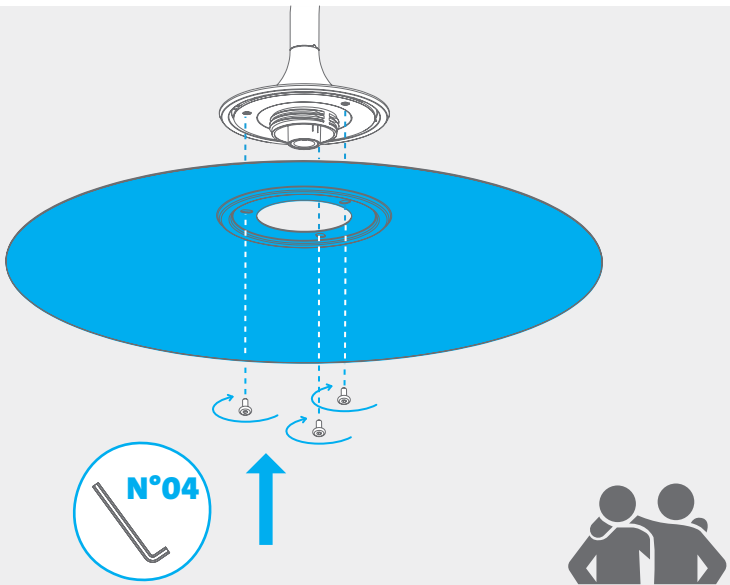

8

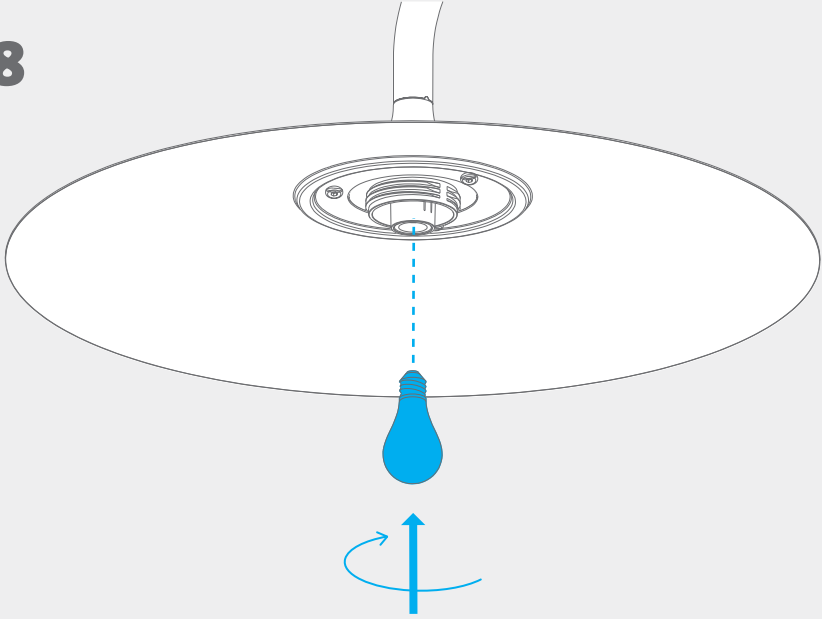

9

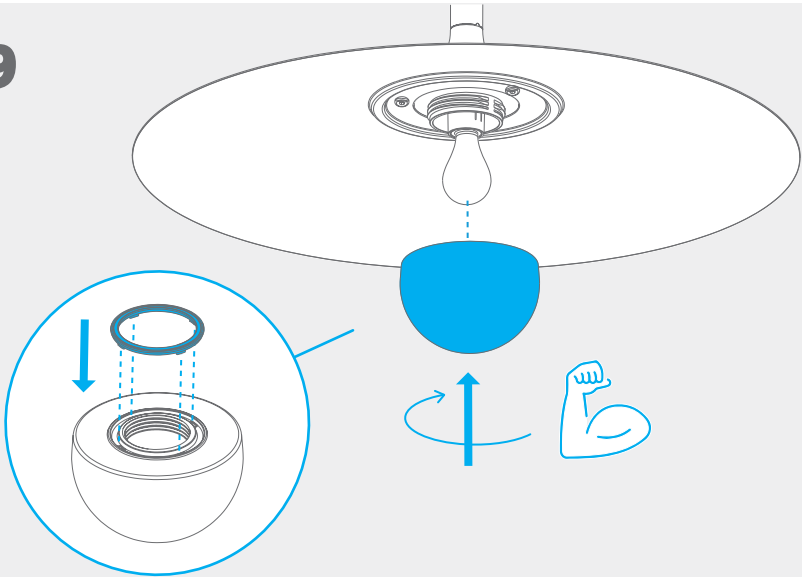

10



**ON/OFF**

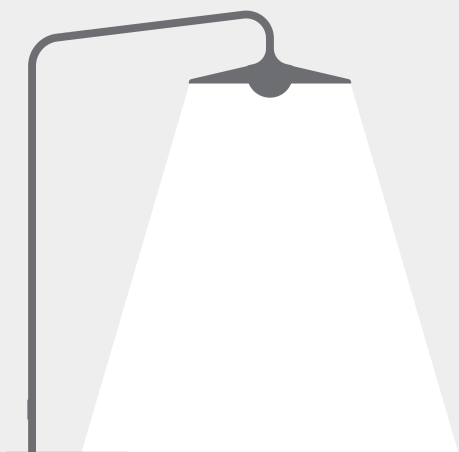

**TIPS &  
TRICKS**

## EN

Fatboy product information Archigrande  
The Fatboy Archigrande is an high quality outdoor luminaire made of Aluminium and Steel and finished with a high performance outdoor coating.

### **WARNING: READ ALL INSTRUCTIONS BEFORE USE! SAVE THESE INSTRUCTIONS!**



#### **Warnings:**

- The product must not be assembled while connected to the power outlet
- Make sure the lamp is placed on a rigid/horizontal surface to prevent from tilting over.
- Make sure the power plug is connected to a power socket properly.
- Make sure the cable will not be damaged or cut by any sharp or heavy objects.
- Do not expose the lamp to excessive heat sources.
- Remove the plug from the power supply before changing the bulbs.
- Replace the bulb by an E27 bulb when needed.

#### **Instructions for use:**

- Prior to initial use, please make sure the bulb is inserted correctly.
- Press the round button located on the control terminal which is mounted to the cable once to turn the light on.

Pressing the buttons once more will turn the light off.

#### **Replacing the bulb:**

- Please buy a replacement bulb as described in the technical specifications mentioned in this manual.
- Make sure the power plug is disconnected from the power source before removing the lampshade.
- Remove the (white sphere shaped) lampshade by turning it counter clockwise.
- Remove the old bulb by turning it counterclockwise and replace it with a new one by inserting and turning the bulb clockwise. Make sure the bulb is pointing straight towards the fitting when turning.
- Replace the lampshade, and make sure the silicon gasket is in place. Before placing it back, to ensure a proper water/moist protection.
- Then connect the power plug to the power socket and turn the lamp on like described above to confirm its working well.

#### **Maintenance:**

Please make sure the cable doesn't get damaged. It is recommended to check for damage periodically. If the external cable or cord of this luminaire is damaged, it shall be exclusively replaced by the manufacturer or his service agent or a similar qualified person in order to avoid a hazard.

#### **Cleaning instructions:**

- Use a (moist) soft cloth to clean dust or dirt spots.
- Do not use cleaning agents containing alcohol, benzene, or abrasive substances.

#### **Troubleshooting:**

I replaced the light bulb and it doesn't work:

- Check if the power plug is inserted into the socket correctly.
- Please make sure the bulb is fixed correctly, try to tighten it up a little more by turning it clockwise.
- An incorrect light bulb has been installed. Only use bulbs as described in the technical specifications of this manual.

Unplug the lamp from the socket, check the cable for any damage. If the cable is damaged, don't plug the lamp back to the power source and get in touch with local Fatboy dealer or [www.service.fatboy.com](http://www.service.fatboy.com)  
The lamp has been impacted and one of the parts got damaged, dis-attached, or loose.  
Please get in touch with local Fatboy dealer or [www.service.fatboy.com](http://www.service.fatboy.com)

#### **IMPORTANT!**

Please contact your Fatboy dealer if you have any other problems.



### Technical Specifications:

- Model: Archigrande
- Primary rating CE Rated Input: 220-240VAC, 50/60 Hz
- Safety Class: Class II, IP55
- Light source EU: E27, 4Watt, LED filament bulb/ 2700K 220•240V~
- Cable: 4.2 meters
- Cable: 165 inch
- Ambient temperature: -10 to 40 °C
- Materials: Aluminium (Lampshade, arch), Steel (bottomplate, arch), ABS (interior components), LDPE (Lampshade/diffuser)
- Dimensions: H 235cm W 85.5cm D182.5cm
- Dimensions: H 92.5 in W 33.5 in D 72 in
- Total weight: 29.7 kg
- Total weight: 65.5 lbs



$t_a:40^{\circ}\text{C}$

### CE-Directive:

This product complies with the requirements and other relevant provisions of the current European RoHS and CE directives.



### UKCA:

This product is in conformity with the relevant statutory requirements of the UK applicable to this product.



### WEEE instructions:

This product is subject to the provisions of the WEEE directive 2012/19/EU. Do not dispose of this Product together with regular household waste. Consult your local waste disposal authorities for information on a collection point for electrical and electronic waste products.



Points de collecte sur [www.quefairedemesdechets.fr](http://www.quefairedemesdechets.fr)  
Privilégiez la réparation ou le don de votre appareil !

### LED light source:

Important! This luminaire contains a LED light source which can be replaced by the end user. When the light source reaches its end of life, it can be replaced with and of the market LED bulb.

## FR

Informations produit Fatboy Archigrande  
La Fatboy Archigrande est un luminaire d'extérieur de haute qualité, fabriqué en aluminium et en acier, et doté d'un revêtement haute performance pour une utilisation en extérieur.

### **AVERTISSEMENT : LISEZ TOUTES LES INSTRUCTIONS AVANT UTILISATION ! CONSERVEZ CES INSTRUCTIONS !**



#### **Avertissements :**

- Le produit ne doit pas être assemblé lorsqu'il est connecté à l'alimentation électrique.
- Assurez-vous que la lampe est placée sur une surface rigide et horizontale afin d'éviter tout basculement.
- Assurez-vous que la fiche d'alimentation est correctement branchée à la prise de courant.
- Veillez à ce que le câble ne puisse pas être endommagé ou sectionné par des objets tranchants ou lourds.
- N'exposez pas la lampe à des sources de chaleur excessives.
- Débranchez la fiche d'alimentation avant de remplacer l'ampoule.
- Remplacez l'ampoule, si nécessaire, par une ampoule E27.

#### **Instructions d'utilisation :**

- Avant la première utilisation, assurez-vous que l'ampoule est correctement installée.
- Appuyez une fois sur le bouton rond situé sur l'unité de commande fixée au câble pour allumer la lampe.
- Appuyez de nouveau sur le bouton pour éteindre la lampe.

#### **Remplacement de l'ampoule :**

- Achetez une ampoule de remplacement conforme aux spécifications techniques mentionnées dans ce manuel.
- Assurez-vous que la fiche d'alimentation est débranchée avant de retirer l'abat-jour.
- Retirez l'abat-jour (blanc, de forme sphérique) en le tournant dans le sens inverse des aiguilles d'une montre.
- Retirez l'ampoule usagée en la tournant dans le sens inverse des aiguilles d'une montre, puis installez la nouvelle ampoule en l'insérant et en la tournant dans le sens des aiguilles d'une montre. Veillez à ce que l'ampoule soit bien alignée avec la douille lors du vissage.
- Remettez l'abat-jour en place et assurez-vous que le joint en silicone est correctement positionné afin de garantir une protection optimale contre l'eau et l'humidité.
- Rebranchez ensuite la fiche d'alimentation à la prise de courant et allumez la lampe comme décrit ci-dessus afin de vérifier son bon fonctionnement.

#### **Entretien :**

Veillez à ce que le câble ne soit pas endommagé. Il est recommandé de vérifier régulièrement l'absence de dommages. Si le câble externe ou le cordon de ce luminaire est endommagé, il doit être remplacé exclusivement par le fabricant, son service après-vente ou une personne qualifiée équivalente, afin d'éviter tout danger.

#### **Instructions de nettoyage :**

- Utilisez un chiffon doux (légèrement humide) pour enlever la poussière ou les salissures.
- N'utilisez pas de produits de nettoyage contenant de l'alcool, du benzène ou des substances abrasives.

### Dépannage :

J'ai remplacé l'ampoule et elle ne fonctionne pas :

- Vérifiez que la fiche d'alimentation est correctement branchée à la prise de courant.
- Assurez-vous que l'ampoule est correctement vissée ; essayez de la serrer légèrement davantage en la tournant dans le sens des aiguilles d'une montre.
- Une ampoule incorrecte a été installée. Utilisez uniquement des ampoules conformes aux spécifications techniques de ce manuel.

Débranchez la lampe de la prise de courant et vérifiez si le câble est endommagé. Si le câble est endommagé, ne rebranchez pas la lampe et contactez votre revendeur Fatboy local ou consultez [www.service.fatboy.com](http://www.service.fatboy.com).

La lampe a subi un impact et l'une des pièces est endommagée, détachée ou desserrée. Veuillez contacter votre revendeur Fatboy local ou consulter [www.service.fatboy.com](http://www.service.fatboy.com).

### IMPORTANT !

Veuillez contacter votre revendeur Fatboy si vous rencontrez tout autre problème.

### Spécifications techniques :

- Modèle : Archigrande
- Classification principale CE – Entrée : 220–240 VAC, 50/60 Hz
- Classe de sécurité : Classe II, IP55
- Source lumineuse UE : E27, 4 W, ampoule LED à filament / 2700 K, 220–240 V~
- Longueur du câble : 4,2 mètres
- Longueur du câble : 165 pouces
- Température ambiante : de -10 à 40 °C
- Matériaux : Aluminium (abat-jour, arche), acier (plaque de base, arche), ABS (composants internes), LLDPE (abat-jour/diffuseur)
- Dimensions : H 235 cm × L 85,5 cm × P 182,5 cm
- Dimensions : H 92,5 in × L 33,5 in × P 72 in
- Poids total : 29,7 kg
- Poids total : 65,5 lb



$t_a:40^{\circ}\text{C}$

### Directive CE :

Ce produit est conforme aux exigences et autres dispositions pertinentes des directives européennes RoHS et CE en vigueur.



### UKCA :

Le produit a été conçu conforme les exigences statutaires pertinentes dans le Royaume-Uni pour ce produit.



### Instructions DEEE :

Ce produit est soumis aux dispositions de la directive DEEE 2012/19/UE. Ne jetez pas ce produit avec les ordures ménagères ordinaires. Consultez les autorités locales d'élimination des déchets pour obtenir des informations sur un point de collecte pour les déchets électriques et électroniques.



FR

Cet appareil, ses accessoires, piles et cordons se recyclent

À DÉPOSER EN MAGASIN



OU



À DÉPOSER EN DÉCHÈTERIE

Points de collecte sur [www.quefairedemesdechets.fr](http://www.quefairedemesdechets.fr)  
Privilégiez la réparation ou le don de votre appareil !

### Source lumineuse LED :

Important ! Ce luminaire contient une source lumineuse LED pouvant être remplacée par l'utilisateur final. Lorsque la source lumineuse arrive en fin de vie, elle peut être remplacée par une ampoule LED disponible dans le commerce.

## DE

Fatboy Produktinformation Archigrande  
Die Fatboy Archigrande ist eine hochwertige Außenleuchte, gefertigt aus Aluminium und Stahl und versehen mit einer leistungsstarken Beschichtung für den Außenbereich.

### **WARNUNG: BITTE LESEN SIE VOR DER VERWENDUNG ALLE ANWEISUNGEN! DIESE ANWEISUNGEN AUFBEWAHREN!**



#### **Warnhinweise:**

- Das Produkt darf nicht montiert werden, während es an das Stromnetz angeschlossen ist.
- Stellen Sie sicher, dass die Lampe auf einer festen und waagerechten Oberfläche steht, um ein Umkippen zu verhindern.
- Stellen Sie sicher, dass der Netzstecker ordnungsgemäß in die Steckdose eingesteckt ist.
- Achten Sie darauf, dass das Kabel nicht durch scharfe oder schwere Gegenstände beschädigt oder durchtrennt wird.
- Setzen Sie die Lampe keinen übermäßigen Wärmequellen aus.
- Ziehen Sie vor dem Wechseln des Leuchtmittels den Netzstecker aus der Steckdose.
- Ersetzen Sie das Leuchtmittel bei Bedarf ausschließlich durch ein E27-Leuchtmittel.

#### **Gebrauchsanweisung:**

- Vergewissern Sie sich vor der ersten Inbetriebnahme, dass das Leuchtmittel korrekt eingesetzt ist.
- Drücken Sie einmal die runde Taste am am Kabel befestigten Bedienelement, um das Licht einzuschalten.

Durch erneutes Drücken der Taste wird das Licht ausgeschaltet.

#### **Austausch des Leuchtmittels:**

- Kaufen Sie ein Ersatzleuchtmittel gemäß den in dieser Anleitung angegebenen technischen Spezifikationen.
- Stellen Sie sicher, dass der Netzstecker vom Stromnetz getrennt ist, bevor Sie den Lampenschirm entfernen.
- Entfernen Sie den (weißen, kugelförmigen) Lampenschirm, indem Sie ihn gegen den Uhrzeigersinn drehen.
- Entfernen Sie das alte Leuchtmittel durch Drehen gegen den Uhrzeigersinn und setzen Sie das neue Leuchtmittel ein, indem Sie es im Uhrzeigersinn drehen. Achten Sie darauf, dass das Leuchtmittel beim Eindrehen gerade in die Fassung zeigt.
- Setzen Sie den Lampenschirm wieder auf und stellen Sie sicher, dass die Silikonichtung korrekt eingesetzt ist, um einen zuverlässigen Schutz vor Wasser und Feuchtigkeit zu gewährleisten.
- Stecken Sie anschließend den Netzstecker wieder in die Steckdose und schalten Sie die Lampe wie oben beschrieben ein, um die ordnungsgemäße Funktion zu überprüfen.

#### **Wartung:**

Bitte stellen Sie sicher, dass das Kabel nicht beschädigt wird. Es wird empfohlen, das Kabel regelmäßig auf Schäden zu überprüfen. Ist das externe Kabel oder die Anschlussleitung dieser Leuchte beschädigt, darf es ausschließlich vom Hersteller, seinem Kundendienst oder einer entsprechend qualifizierten Fachkraft ersetzt werden, um Gefahren zu vermeiden.

#### **Reinigungshinweise:**

- Verwenden Sie ein (leicht) feuchtes, weiches Tuch, um Staub oder Schmutz zu entfernen.
- Verwenden Sie keine Reinigungsmittel, die Alkohol, Benzol oder scheuernde Substanzen enthalten.

### Fehlerbehebung:

Ich habe das Leuchtmittel ersetzt und es funktioniert nicht:

- Überprüfen Sie, ob der Netzstecker korrekt in der Steckdose steckt.
- Stellen Sie sicher, dass das Leuchtmittel richtig befestigt ist. Versuchen Sie, es durch Drehen im Uhrzeigersinn etwas fester anzuziehen.
- Es wurde ein ungeeignetes Leuchtmittel eingesetzt. Verwenden Sie ausschließlich Leuchtmittel gemäß den technischen Spezifikationen dieser Anleitung.

Ziehen Sie den Netzstecker aus der Steckdose und überprüfen Sie das Kabel auf Beschädigungen. Ist das Kabel beschädigt, schließen Sie die Lampe nicht wieder an das Stromnetz an und wenden Sie sich an Ihren lokalen Fatboy-Händler oder an [www.service.fatboy.com](http://www.service.fatboy.com).

Die Lampe wurde stoßartig belastet und eines der Teile ist beschädigt, gelöst oder locker:

Bitte wenden Sie sich an Ihren lokalen Fatboy-Händler oder an [www.service.fatboy.com](http://www.service.fatboy.com).

### WICHTIG!

Bitte kontaktieren Sie Ihren Fatboy-Händler, wenn weitere Probleme auftreten.

### Technische Spezifikationen:

- Modell: Archigrande
- Primärbewertung CE – Nennspannung: 220–240 VAC, 50/60 Hz
- Schutzklasse: Klasse II, IP55
- Lichtquelle EU: E27, 4 Watt, LED-Filament-Leuchtmittel / 2700 K, 220–240 V~
- Kabellänge: 4,2 Meter
- Kabellänge: 165 Zoll
- Umgebungstemperatur: –10 bis 40 °C
- Materialien: Aluminium (Lampenschirm, Bogen), Stahl (Bodenplatte, Bogen), ABS (Innenkomponenten), LLDPE (Lampenschirm/Diffusor)
- Abmessungen: H 235 cm × B 85,5 cm × T 182,5 cm
- Abmessungen: H 92,5 in × B 33,5 in × T 72 in
- Gesamtgewicht: 29,7 kg
- Gesamtgewicht: 65,5 lbs



$t_a: 40^{\circ}\text{C}$

### CE-Richtlinie:

Dieses Produkt entspricht den Anforderungen und anderen relevanten Bestimmungen der aktuellen europäischen RoHS- und CE-Richtlinien.



### UKCA:

Dieses Produkt entspricht den geltenden gesetzlichen Anforderungen des Vereinigten Königreichs, für dieses Produkt.



### WEEE-Hinweise:

Dieses Produkt unterliegt den Bestimmungen der WEEE-Richtlinie 2012/19/EU. Entsorgen Sie dieses Produkt

nicht zusammen mit dem normalen Hausmüll. Wenden Sie sich an Ihre örtliche

Abfallentsorgungsbehörde, um Informationen über eine Sammelstelle für Elektro- und Elektronik-Altgeräte zu erhalten.



FR  
Cet appareil, ses accessoires, piles et cordons se recyclent



OU

Points de collecte sur [www.quefairedemesdechets.fr](http://www.quefairedemesdechets.fr)  
Privilégiez la réparation ou le don de votre appareil !

### LED-Lichtquelle:

Wichtig! Diese Leuchte enthält eine LED-Lichtquelle, die vom Endverbraucher ausgetauscht werden kann. Wenn die Lichtquelle das Ende ihrer Lebensdauer erreicht hat, kann sie durch ein handelsübliches LED-Leuchtmittel ersetzt werden.

## IT

Informazioni sul prodotto Fatboy Archigrande  
La Fatboy Archigrande è una lampada da esterno di alta qualità realizzata in alluminio e acciaio e rifinita con un rivestimento ad alte prestazioni per uso esterno.

### **AVVERTENZA: LEGGERE ATTENTAMENTE TUTTE LE ISTRUZIONI PRIMA DELL'USO! CONSERVARE QUESTE ISTRUZIONI!**



#### **Avvertenze:**

- Il prodotto non deve essere assemblato mentre è collegato alla presa di corrente.
- Assicurarsi che la lampada sia posizionata su una superficie rigida e orizzontale per evitare ribaltamenti.
- Assicurarsi che la spina di alimentazione sia correttamente inserita nella presa.
- Assicurarsi che il cavo non venga danneggiato o tagliato da oggetti appuntiti o pesanti.
- Non esporre la lampada a fonti di calore eccessive.
- Scollegare la spina dalla rete elettrica prima di sostituire la lampadina.
- Sostituire la lampadina esclusivamente con una lampadina E27 quando necessario.

#### **Istruzioni per l'uso:**

- Prima del primo utilizzo, assicurarsi che la lampadina sia inserita correttamente.
- Premere una volta il pulsante rotondo situato sull'unità di controllo montata sul cavo per accendere la luce.

Premendo nuovamente il pulsante, la luce si spegnerà.

#### **Sostituzione della lampadina:**

- Acquistare una lampadina di ricambio conforme alle specifiche tecniche indicate in questo manuale.
- Assicurarsi che la spina di alimentazione sia scollegata dalla rete elettrica prima di rimuovere il paralume.
- Rimuovere il paralume (bianco, di forma sferica) ruotandolo in senso antiorario.
- Rimuovere la lampadina usata ruotandola in senso antiorario e sostituirla con una nuova inserendola e ruotandola in senso orario. Assicurarsi che la lampadina sia allineata correttamente con il portalampada durante l'inserimento.
- Riposizionare il paralume assicurandosi che la guarnizione in silicone sia correttamente in sede, per garantire una protezione adeguata contro acqua e umidità.
- Collegare nuovamente la spina alla presa di corrente e accendere la lampada come descritto sopra per verificarne il corretto funzionamento.

#### **Manutenzione:**

Assicurarsi che il cavo non sia danneggiato. Si raccomanda di controllarlo periodicamente. Se il cavo esterno o il cavo di alimentazione di questa lampada risulta danneggiato, deve essere sostituito esclusivamente dal produttore, dal suo centro di assistenza o da personale qualificato equivalente, al fine di evitare pericoli.

Istruzioni per la pulizia:

- Utilizzare un panno morbido (leggermente) umido per rimuovere polvere o sporco.
- Non utilizzare detergenti contenenti alcol, benzene o sostanze abrasive.

#### **Risoluzione dei problemi:**

Ho sostituito la lampadina e non funziona:

- Verificare che la spina di alimentazione sia inserita correttamente nella presa.
- Assicurarsi che la lampadina sia fissata correttamente; provare a serrarla leggermente ruotandola in senso orario.
- È stata installata una lampadina non corretta.

Utilizzare esclusivamente lampadine conformi alle specifiche tecniche di questo manuale.

Scollegare la lampada dalla presa e controllare il cavo per eventuali danni. Se il cavo è danneggiato, non ricollegare la lampada alla rete elettrica e contattare il rivenditore Fatboy locale o visitare [www.service.fatboy.com](http://www.service.fatboy.com).

La lampada ha subito un urto e una delle parti risulta danneggiata, staccata o allentata: Contattare il rivenditore Fatboy locale o visitare [www.service.fatboy.com](http://www.service.fatboy.com).

## IMPORTANTE!

Per qualsiasi altro problema, contattare il rivenditore Fatboy di riferimento.

### Specifiche tecniche:

- Modello: Archigrande
- Valore nominale primario CE – Tensione di ingresso: 220–240 VAC, 50/60 Hz
- Classe di sicurezza: Classe II, IP55
- Sorgente luminosa UE: E27, 4 Watt, lampadina LED a filamento / 2700 K, 220–240 V~
- Lunghezza del cavo: 4,2 metri
- Lunghezza del cavo: 165 pollici
- Temperatura ambiente: da -10 a 40 °C
- Materiali: Alluminio (paralume, arco), Acciaio (piastra di base, arco), ABS (componenti interni), LLDPE (paralume/diffusore)
- Dimensioni: A 235 cm × L 85,5 cm × P 182,5 cm
- Dimensioni: A 92,5 in × L 33,5 in × P 72 in
- Peso totale: 29.7 kg
- Peso totale: 65.5 lbs



$t_a: 40^{\circ}\text{C}$

### Direttiva CE:

Questo prodotto è conforme ai requisiti e alle altre disposizioni pertinenti delle attuali direttive europee RoHS e CE.



### UKCA:

Questo prodotto è conforme ai requisiti legislativi vigenti nel Regno Unito applicabili a questo prodotto.



### Istruzioni RAEE:

Questo prodotto è soggetto alle disposizioni della direttiva RAEE 2012/19/UE. Non smaltire questo prodotto insieme ai normali rifiuti domestici. Consultare le autorità locali in materia di smaltimento dei rifiuti per informazioni sui punti di raccolta dei rifiuti elettrici ed elettronici.



FR

Cet appareil, ses accessoires, piles et cordons se recyclent

À DÉPOSER EN MAGASIN



OU

À DÉPOSER EN DÉCHÈTERIE



Points de collecte sur [www.quefairedemesdechets.fr](http://www.quefairedemesdechets.fr)  
Privilégiez la réparation ou le don de votre appareil !

### Sorgente luminosa LED:

Importante! Questa lampada contiene una sorgente luminosa LED che può essere sostituita dall'utente finale. Quando la sorgente luminosa raggiunge la fine della sua vita utile, può essere sostituita con una lampadina

## ES

Información del producto Fatboy Archigrande  
La Fatboy Archigrande es una luminaria de exterior de alta calidad, fabricada en aluminio y acero y acabada con un recubrimiento de alto rendimiento para uso en exteriores.

### **ADVERTENCIA: ¡LEA TODAS LAS INSTRUCCIONES ANTES DE USAR EL PRODUCTO! ¡CONSERVE ESTAS INSTRUCCIONES!**



#### **Advertencias:**

- El producto no debe montarse mientras esté conectado a la red eléctrica.
- Asegúrese de que la lámpara esté colocada sobre una superficie firme y horizontal para evitar que se vuelque.
- Asegúrese de que el enchufe esté correctamente conectado a la toma de corriente.
- Asegúrese de que el cable no pueda dañarse ni cortarse por objetos afilados o pesados.
- No exponga la lámpara a fuentes de calor excesivas.
- Desconecte el enchufe de la red eléctrica antes de cambiar la bombilla.
- Sustituya la bombilla, cuando sea necesario, por una bombilla E27.

#### **Instrucciones de uso:**

- Antes del primer uso, asegúrese de que la bombilla esté correctamente instalada.
- Pulse una vez el botón redondo situado en la unidad de control montada en el cable para encender la lámpara.
- Al pulsar el botón nuevamente, la lámpara se apagará.

#### **Sustitución de la bombilla:**

- Adquiera una bombilla de repuesto conforme a las especificaciones técnicas indicadas en este manual.
- Asegúrese de que el enchufe esté desconectado de la fuente de alimentación antes de retirar la pantalla.
- Retire la pantalla (blanca y con forma esférica) girándola en sentido antihorario.
- Retire la bombilla usada girándola en sentido antihorario y sustitúyala por una nueva insertándola y girándola en sentido horario. Asegúrese de que la bombilla esté alineada correctamente con el casquillo al girarla.
- Vuelva a colocar la pantalla y asegúrese de que la junta de silicona esté correctamente colocada para garantizar una protección adecuada contra el agua y la humedad.
- Conecte de nuevo el enchufe a la toma de corriente y encienda la lámpara como se describe anteriormente para comprobar su correcto funcionamiento.

#### **Mantenimiento:**

Asegúrese de que el cable no esté dañado. Se recomienda comprobar periódicamente si presenta daños. Si el cable externo de esta luminaria se daña, deberá ser sustituido exclusivamente por el fabricante, su servicio técnico autorizado o por una persona cualificada similar, con el fin de evitar riesgos.

#### **Instrucciones de limpieza:**

- Utilice un paño suave (ligeramente húmedo) para limpiar el polvo o la suciedad.
- No utilice productos de limpieza que contengan alcohol, benceno o sustancias abrasivas.

#### **Solución de problemas:**

He sustituido la bombilla y no funciona:

- Compruebe si el enchufe está correctamente insertado en la toma de corriente.
- Asegúrese de que la bombilla esté bien fijada; intente apretarla un poco más girándola en sentido horario.
- Se ha instalado una bombilla incorrecta. Utilice únicamente bombillas conforme a las especificaciones técnicas de este manual.

Desconecte la lámpara de la toma de corriente y compruebe si el cable presenta daños. Si el cable está dañado, no vuelva a conectar la lámpara y póngase en contacto con su distribuidor local de Fatboy o visite [www.service.fatboy.com](http://www.service.fatboy.com).

La lámpara ha sufrido un impacto y una de las piezas está dañada, suelta o desprendida.

Póngase en contacto con su distribuidor local de Fatboy o visite [www.service.fatboy.com](http://www.service.fatboy.com).



## ¡IMPORTANTE!

Póngase en contacto con su distribuidor Fatboy si tiene cualquier otro problema.

### Especificaciones técnicas:

- Modelo: Archigrande
- Clasificación primaria CE – Entrada: 220–240 VAC, 50/60 Hz
- Clase de seguridad: Clase II, IP55
- Fuente de luz UE: E27, 4 W, bombilla LED de filamento / 2700 K, 220–240 V~
- Longitud del cable: 4,2 metros
- Longitud del cable: 165 pulgadas
- Temperatura ambiente: de -10 a 40 °C
- Materiales: Aluminio (pantalla, arco), acero (placa base, arco), ABS (componentes internos), LLDPE (pantalla/difusor)
- Dimensiones: Alto 235 cm × Ancho 85,5 cm × Fondo 182,5 cm
- Dimensiones: Alto 92,5 in × Ancho 33,5 in × Fondo 72 in
- Peso total: 29.7 kg
- Peso total: 65.5 lb



$t_a: 40^{\circ}\text{C}$

### Directiva CE:

Este producto cumple con los requisitos y otras disposiciones relevantes de las directivas europeas RoHS y CE vigentes.



### UKCA:

Este producto cumple con los requisitos legales relevantes del Reino Unido aplicables a este producto.



### Instrucciones WEEE:

Este producto está sujeto a las disposiciones de la directiva WEEE 2012/19 / EU. No deseche este producto junto con la basura doméstica normal.

Consulte a las autoridades locales de gestión de residuos para obtener información sobre un punto de recogida de productos de desecho eléctricos y electrónicos.



FR

Cet appareil, ses accessoires, piles et cordons se recyclent

À DÉPOSER EN MAGASIN



OU

À DÉPOSER EN DÉCHÈTERIE



Points de collecte sur [www.quefairedemesdechets.fr](http://www.quefairedemesdechets.fr)  
Privilégiez la réparation ou le don de votre appareil !

### Fuente de luz LED:

¡Importante! Esta luminaria contiene una fuente de luz LED que puede ser sustituida por el usuario final. Cuando la fuente de luz llegue al final de su vida útil, podrá sustituirse por una bombilla LED disponible en el mercado.

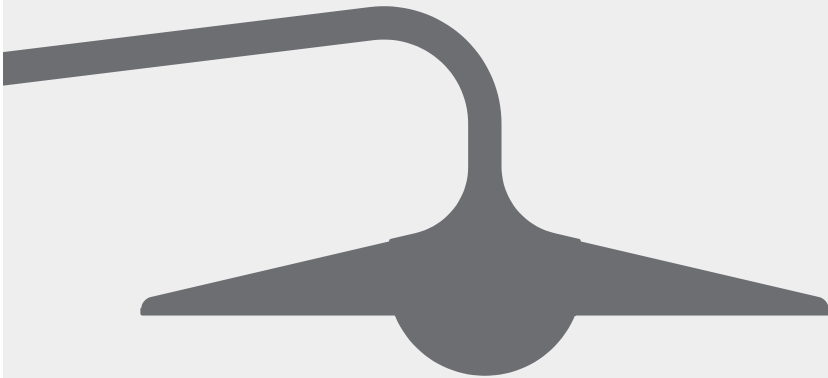

## **TIPS & TRICKS**

This manual in other languages?  
Go to [www.Fatboy.com](http://www.Fatboy.com)