

HOTSPOT FAMILY

fatboy®

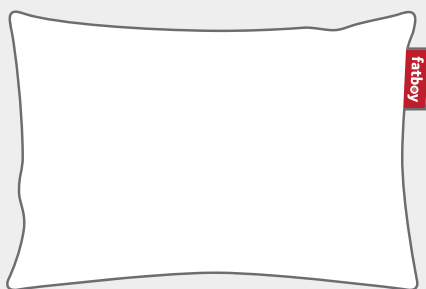
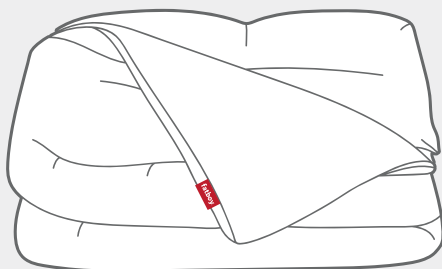
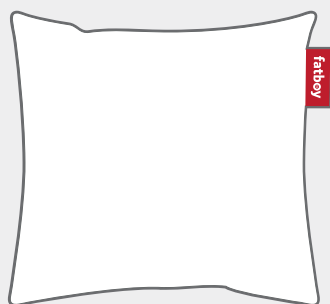

Instructions blanket - page 1 - 5

Instructions pillow - page 6 - 10

EN Manual - page 11

FR Manuel - page 14

DE Handbuch - seite 18

ES Manual - página 21

IT Manuale - página 25

INSTRUCTIONS HOTSPOT BLANKET



1x

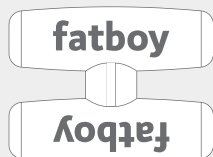

4x



1x

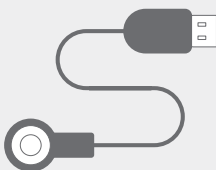

1x

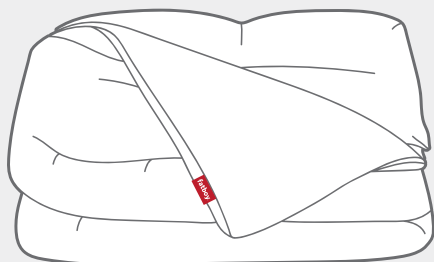

1x



1x

EN Contents of this box

FR Contenu du carton

DE Der Inhalt des Kartons

ES Contenido de la caja

IT Contenuto di questa scatola

1. FIRST TIME USE

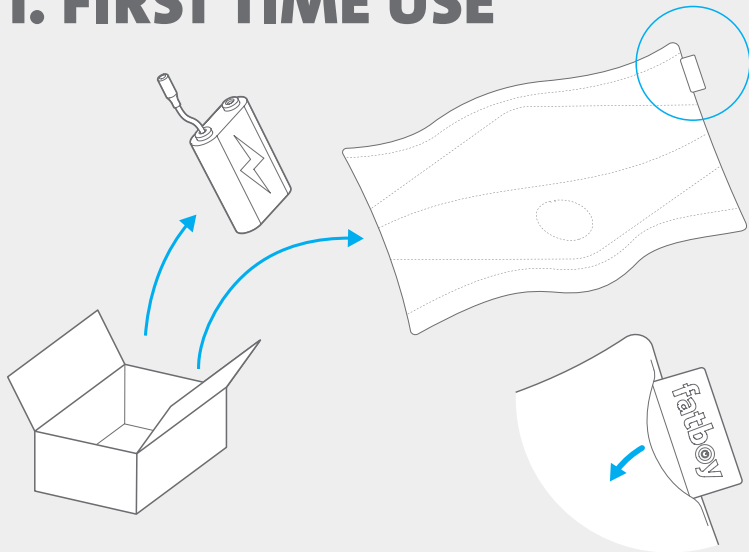

2

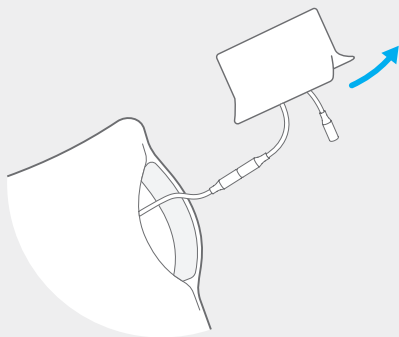

3

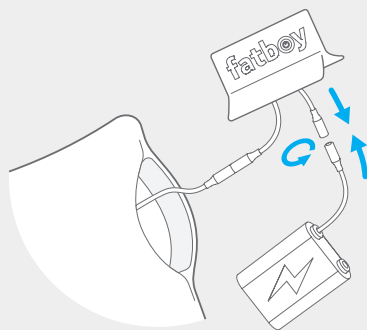

4

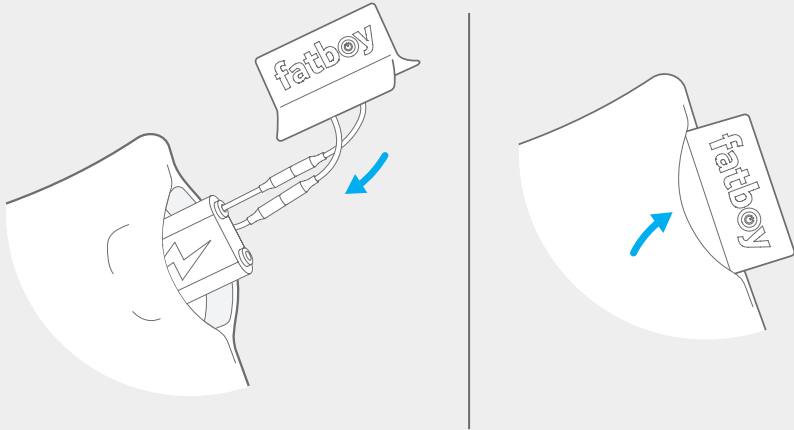

5

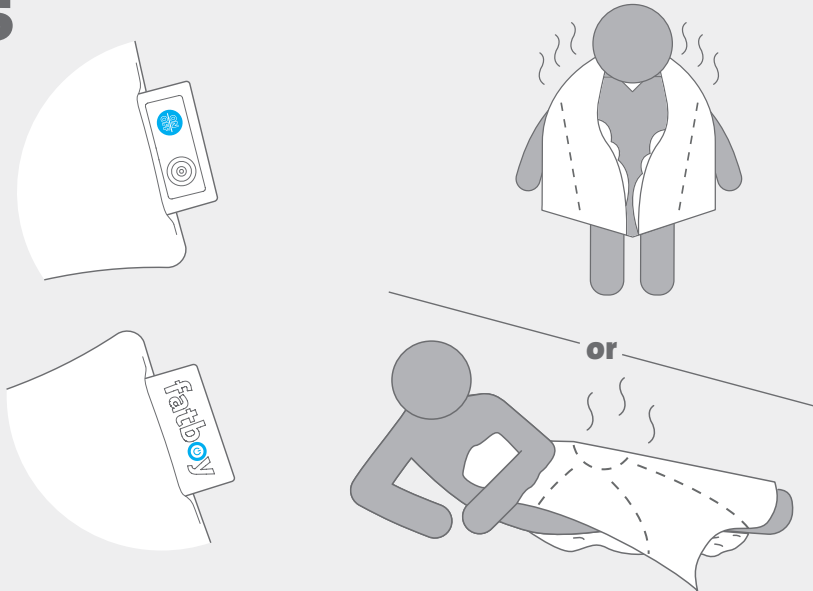

1

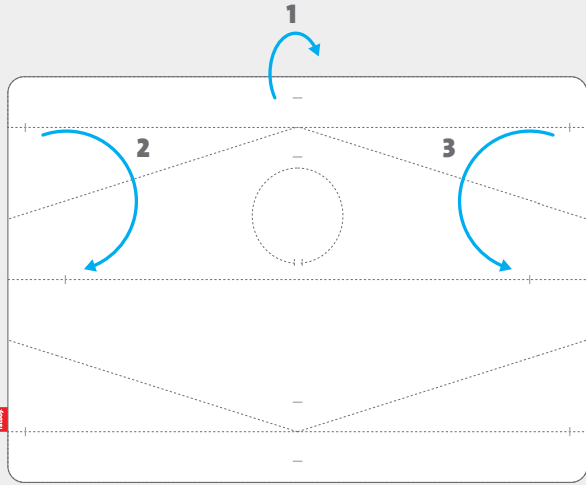

2

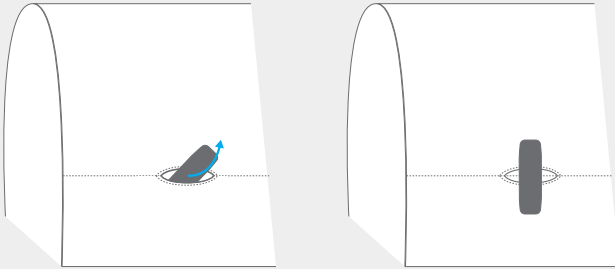

3

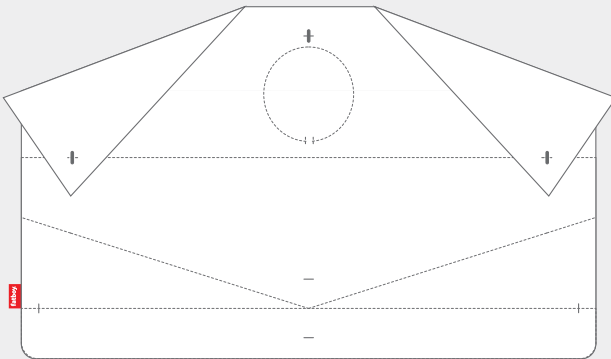

WASH INSTRUCTIONS

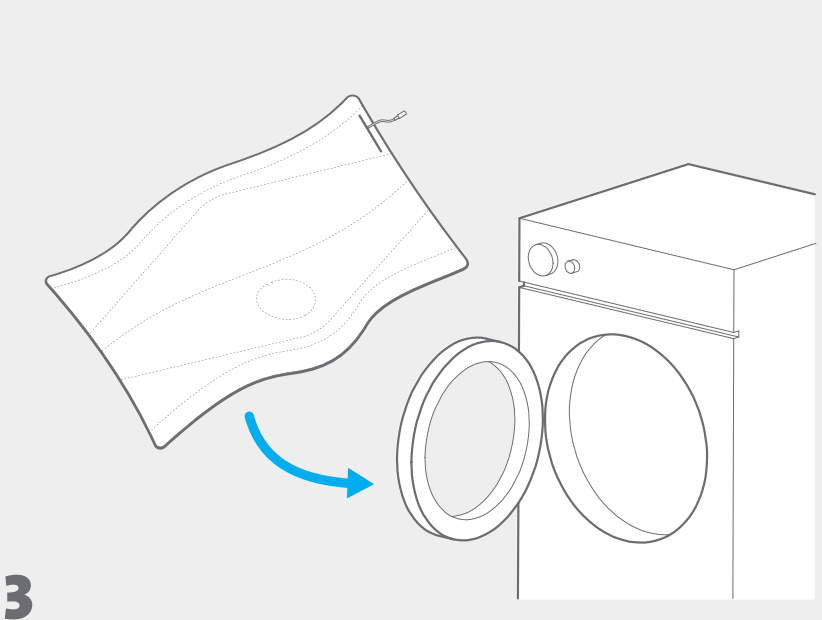
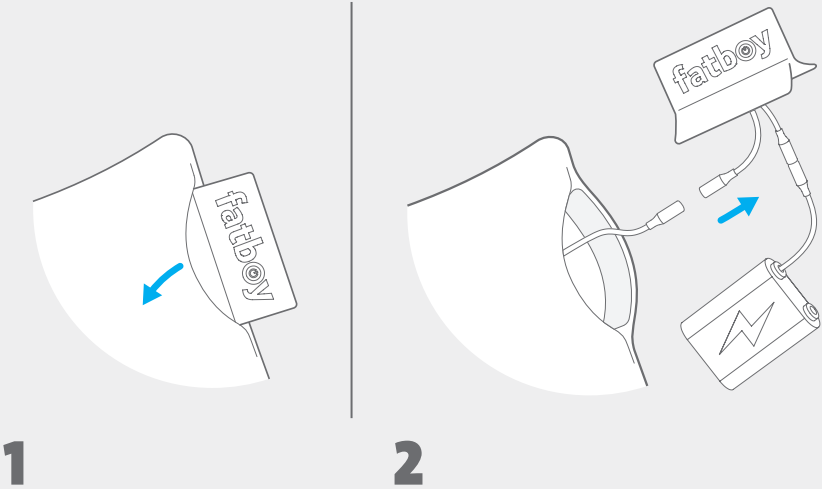

INSTRUCTIONS HOTSPOT PILLOW



1x



1x

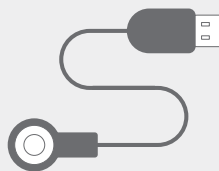

1x

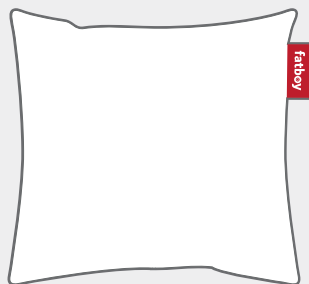

1x

or

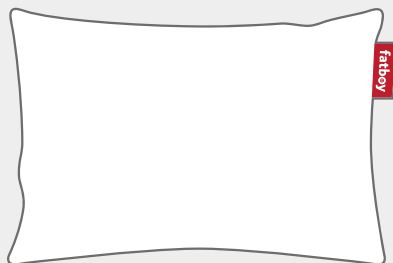

1x

- EN** Contents of this box
- FR** Contenu du carton
- DE** Der Inhalt des Kartons
- ES** Contenido de la caja
- IT** Contenuto di questa scatola

1. FIRST TIME USE

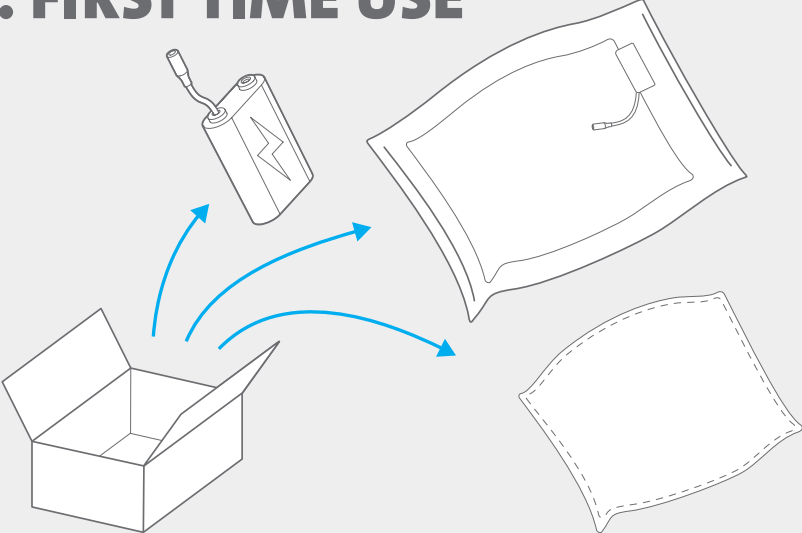

2

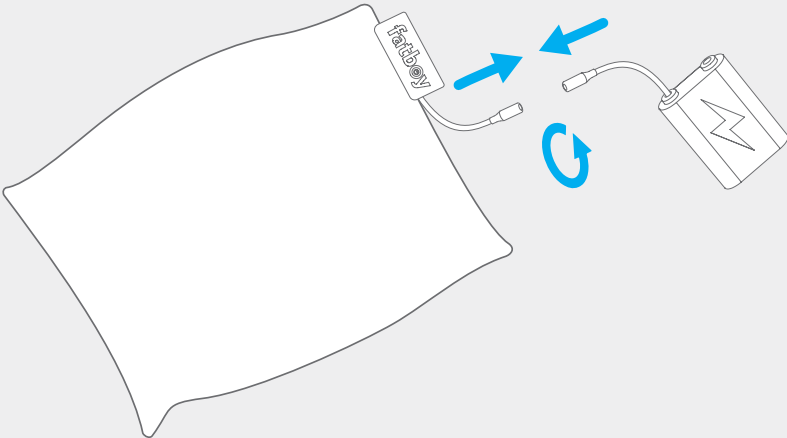

3

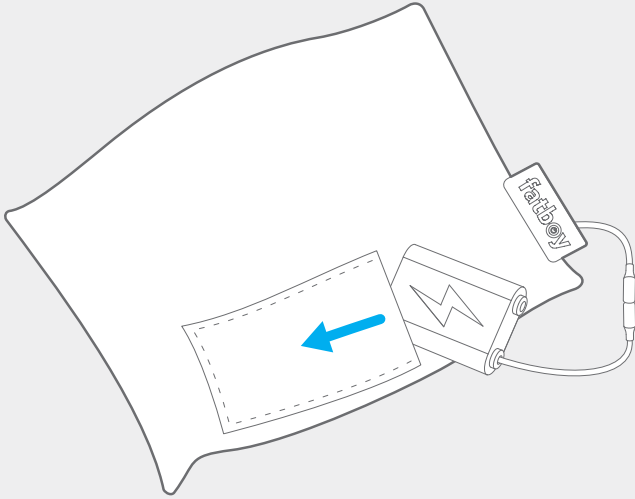

4

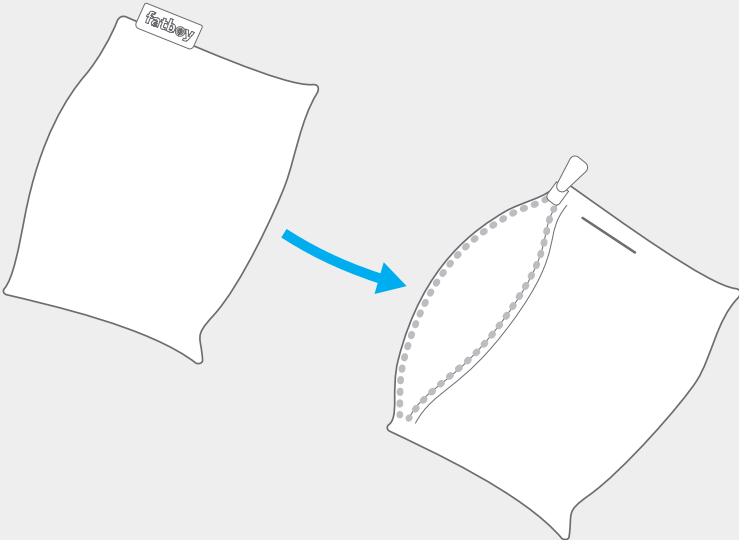

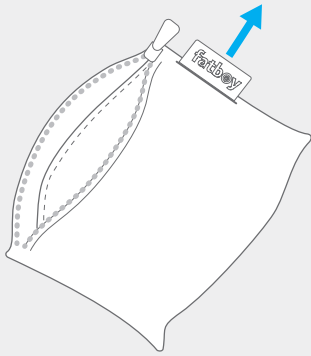

5

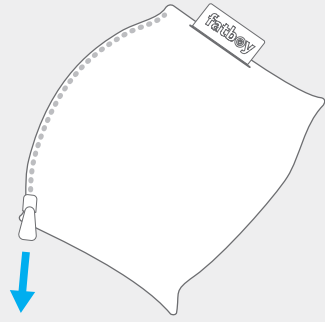

6

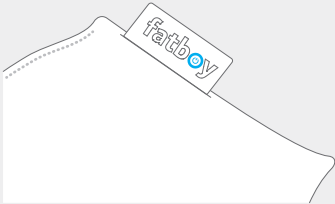
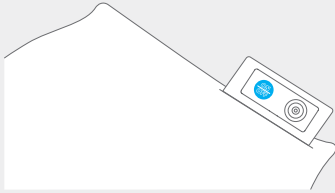

7



8

WASH INSTRUCTIONS

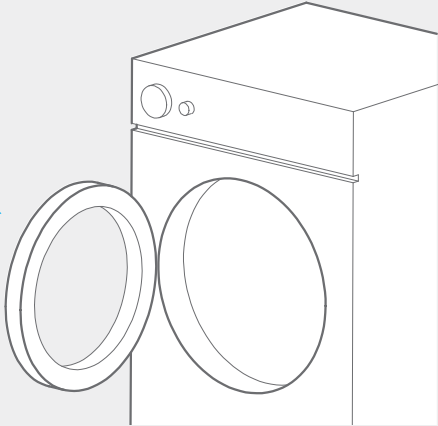
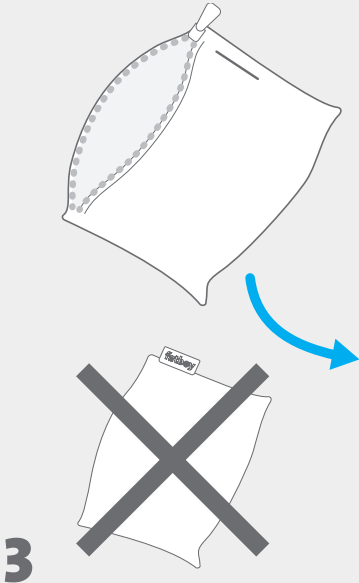
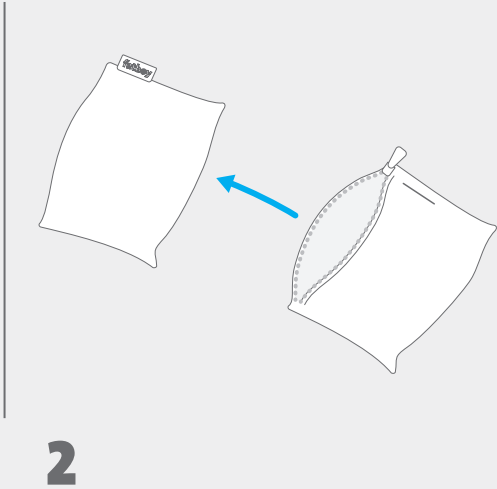
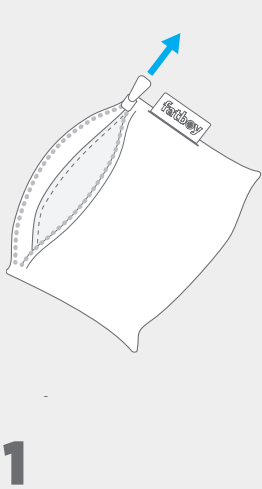

Fatboy® product information Hotspot:**Important instructions. Retain for future use.**

Read the instruction manual carefully before using the Hotspot, especially the safety instructions, and keep the instruction manual for future use. Should you give this device to another person, it is vital that you also pass on these instructions for use.

- This appliance can be used by children aged from 8 years and above and persons with reduced physical, sensory or mental capabilities or lack of experience and knowledge if they have been given supervision or instruction concerning use of the appliance in a safe way and understand the hazards involved.
- The appliance can be used by children older than 3 years and younger than 8 years under supervision and with the control always set to minimum temperature value.
- Children under the age of three are not to use this appliance due to their inability to react to overheating.
- Children should be supervised to ensure that they do not play with the appliance.
- Children shall not play with the appliance. Cleaning and user maintenance shall not be made by children without supervision.
- When the appliance is likely to be used for an extended period, for instance by the user falling asleep, controls should be adjusted to a setting recommended for continuous use.
- The appliance is only to be used with the included red control panel.
- The Hotspot Blanket is a overblanket.
- If The Hotspot is slept on with the controls set to a higher temperature the user may suffer skin burns or heat stroke.
- When not in use, store as follows:
 - Allow it to cool down before folding.
 - Do not crease the appliance by placing items on top of it during storage.
- Examine the appliance frequently for signs of wear or damage. If there are such signs, if the appliance has been misused or does not work, return it to the supplier before switching it on again.
- This appliance is not intended for medical use in hospitals.
- Do not use if wet.
- This appliance must not be used by persons insensitive to heat and other very vulnerable persons who are unable to react to overheating.
- The cable and control unit of the appliance can give rise to risks of entanglement, strangulation, tripping or treading if not correctly arranged. The user shall make sure that excess ties and electric cords shall be arranged in a safe way.
- **WARNING:** For the purposes of recharging the battery, only use the detachable supply unit provided with this appliance.

- This heating product contains an adapter (battery charge) and a battery pack (power source), which can be purchased and replaced from www.fatboy.com or at your local Fatboy dealer. Adapter model is MKC-0502400SEUU. Battery pack is ICR18650-3S1P-2600
- Do not use non-rechargeable batteries.
- Exhausted batteries are to be removed from the appliance and safely disposed of.
- The supply terminals of battery pack are not to be short-circuited
- You can get the e-copy manual by our after-sales center. www.service.fatboy.com

WARNING: LEAKING BATTERY ACID CAN CAUSE BURNS.

- Fluid may leak out under abusive conditions leaking from the battery; avoid contact. fluid, leaking from the battery can cause irritation or burns.
- If battery acid has leaked, avoid contact with skin, eyes and mucous membranes.
- If battery fluid comes into contact with skin, eyes or mucous membranes, wash and rinse the affected area immediately with clean water. Consult a doctor if necessary.
- Hotspot is a battery powered heating product using infrared (FIR) technology. The Hotspot Blanket is an overblanket.

How to use**Before use:**

- Step 1: unbox and check all contents in the box (see page 1 and further for a visual explanation);
- Step 2: read this full instruction manual carefully before use;
- Step 3: connect the barrel plug inside the cover to the plug on the red Fatboy label;
- Step 4: connect the second plug from the red Fatboy label to the battery;
- Step 5 A: Hotspot Quadro: store the battery in the front pocket of the pillow. Then add the pillow cover and close the zipper;
- Step 5B: Hotspot Lungo: store the battery in the front pocket of the pillow. Then add the pillow cover and close the zipper;
- Step 5C: Hotspot Blanket: store the battery in the opening in the blanket. Then fix the Fatboy label with Velcro;
- Step 6: Start charging by inserting the usb cable to the adapter and snap the magnetic charger to the back of the label;

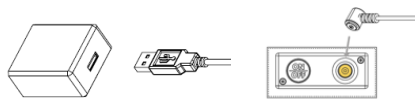

- Step 7: Connect the adapter into the power supply to charge the battery.

Charging the battery

To fully charge the battery, allow approximately 3 hours of charging. Check the led indicators on the red Fatboy label for the battery status. The battery is charging when the indicator is blinking. When all four LED's are lit constantly the battery is fully charged. When the Hotspot turns off by itself (after a blinking battery indicator), it indicates the battery needs to be charged.

Check battery: press and hold the heat button (⓪ in the 'O' of the Fatboy logo) for 2 seconds to see the battery indicator.

The battery indicator on the label shows the battery capacity by 4 LED's.

- 4 LED's on: 100-75%
- 3 LED's on: 75-50%
- 2 LED's on: 50-25%
- 1 LED on: 25-0%

Turn on/off and change temperature

Hotspot can easily be turned on by pressing the On/off button on the back off the Fatboy label. The Hotspot has three heatsettings, indicated by the LED's on the label. These heatsettings can be controlled by the heat button (⓪ in the 'O' of the Fatboy logo) on the front.

- Turn ON: Press the button on the back of the label.
- Start heatsetting LOW: Press the heat button once to get 28 to 32 degrees Celsius
- Start heatsetting MEDIUM: Press the heat button twice to get 34 to 38 degrees Celsius (not intended for extended use)
- Start heatsetting HOT: press the heat button three times to get 38 to 42 degrees Celsius (not intended for extended use)
- Turn OFF: Press the button on the back of the label to turn Hotspot off at any given time.

Maintenance:

If you don't use the Hotspot for a longer period of time, please make sure you recharge the battery at least every three months to keep the battery in good condition.

Cleaning:

- **Hotspot Quadro cover:** handwash only.

Please remove the cover before washing, and take the innerbag and electronics out.

NOTE: THE FILLING AND ELECTRONICS ARE NOT WASHABLE and should be kept dry.

- **Hotspot Lungo cover:** handwash only.

Please remove the cover before washing, and take the innerbag and electronics out.

NOTE: THE FILLING AND ELECTRONICS ARE NOT WASHABLE and should be kept dry.

- **Hotspot Blanket:** handwash only.

Please remove the fatboy label and battery before washing.

Do not use cleaning agents which contain alcohol, benzene, abrasive substances or chemicals.

Trouble shooting:

The HOTSPOT is not working well:

The Hotspot is not turning on:

Please make sure to press the on/off switch at the BACK of the label first before you are able to operate the heatsettings using the button on the FRONT of the Fatboy label. This is a safety measure to avoid the Hotspot from turning on accidentally.

The Hotspot is not responding at all when pressing the on/off switch followed by the switch on the front side of the label:

- charge the Hotspot only using the adapter and usb cable provided with Hotspot
- By installing the charger the indicator lights on the Fatboy label should light up (blinking) indicating the charging process has started.

The product is still not responding:

If the product is not responding to the connection of the charger, take the following steps:

1. please open-up the cover for the Hotspot Pillow or Blanket .
2. check the connection of the control board inside the label to the battery. These two are connected by a barrel plug.
3. Check if the connection is connected properly.
4. Check the connection of the control board inside the label to the heat pad at the same time.

Try to turn it on again, and check if the product responds to the charger one final time.

The Hotspot is not turning off:

The Hotspot can be turned off using the switch at the back of the label. In case you are not able to turn Hotspot off please disconnect the battery pack and get in touch with your Fatboy dealer.

If these instructions did not solve the issue, please get in touch with Fatboy or your local Fatboy dealer

IMPORTANT!

Please contact your Fatboy® dealer if you have any problems.

Technical specifications:

Model: Fatboy® Hotspot

Secondary rating (adapter recommendation):

5 VDC 2.4 A, MKC-0502400SEUU.

Safety Class: Class II (For adapter)

Connection: USB to Magnetic Pogo Pin charger

Heat source: Carbon mesh / Composite wire

Switch: Built-in three step heat control.

IP value: IP20 (For adapter)

Ambient temperature: -10 to 40 °C

Materials: Polyester

Internal battery: Lithium-ion battery 10,8V 2600mAh.



IP20

$t_a:40^{\circ}\text{C}$

Dimensions:

Fatboy® Hotspot Pillow: 55cm x 40cm x 17,5cm
Fatboy® Hotspot Throne: 41cm x 41cm x 10cm
Fatboy® Hotspot Blanket: 200cm x 140cm
(thickness approx. 2cm)

Total weight:

Fatboy® Hotspot Lungo: 1330 Grams
Fatboy® Hotspot Quadro: 1280 Grams
Fatboy® Hotspot Blanket: 1960 Grams

Rating info Fatboy® Hotspot
Charging rate 5V 2.4A (Charger included)
Rating: 10,8V DC (For battery pack)
Heat Module: Carbon Mesh
Made in China

Model no:

Fatboy® Hotspot Quadro
Fatboy® Hotspot Lungo
Fatboy® Hotspot Blanket

This heating product contains a heat and power source, which can be replaced by the end user and can be purchased from www.fatboy.com or from your local Fatboy® dealer.

NOTE: PLEASE MAKE SURE TO USE A 5V, 2.4A CHARGER to avoid damaging to your Fatboy® Hotspot.

CE-Directive:

This product complies with the requirements and other relevant provisions of the current European RoHS and CE directives.

UKCA:

This product is in conformity with the relevant statutory requirements of the UK applicable to this product.

WEEE instructions:

This product is subject to the provisions of the WEEE directive 2012/19/EU. Do not dispose of this Product together with regular household waste. Consult your local waste disposal authorities for information on collecting point for electrical and electronic waste products.

Batteries and rechargeable batteries are not household waste! As a consumer, you are legally obliged to hand in all batteries and accumulators, whether they contain harmful substances* or not, to a collection point in your community/district or to a retailer so that they can be disposed of in an environmentally friendly manner. Hand in the complete battery pack (with the battery) and only in a discharged state at your collection point!

*marked with: Cd = cadmium, Hg = mercury,

Pb = lead

Make sure your eyes and hands are protected to avoid injury. Note that removing the battery is irreversible



Terms of guarantee:

We thank you for purchasing this Fatboy® product and trust that you will enjoy its use. Should you need to use our guarantee service, please contact your Fatboy® dealer. For more information about our dealers, please visit www.fatboy.com

NOTE:

Changes or modifications which are not explicitly approved by the party responsible for compliance may void the user's authorization to use the equipment.

**DO YOU NEED OUR SERVICES OR SUPPORT?
GO TO WWW.FATBOY.COM**

Please contact your Fatboy® dealer or Fatboy® direct if you have any questions or problems.

Explanation of symbols

The following symbols are used in this manual, on the product or on the packaging.



Read the user manual.



For adapter: This symbol indicates that the product has protection class II is equivalent to.



For adapter: The international efficiency label indicates that the Power supply meets Tier VI requirements



For adapter: Products marked with this symbol are marked with a Safety transformer provided (applies only to the power pack).



For adapter: Products marked with this symbol have a switching power supply.



To be used only in conjunction with an adapter, the adapter model is MKC-0502400SEUU.



For indoor use only



Do not insert pins



Not to be used by very young children (0-3 years)



Wash at 30 degrees celsius



Do not wash



Do not bleach



Do not tumble dry



Do not iron



Do not dry clean



Keep dry



Do not expose the battery to high temperatures. Hold keep the battery away from heat.



Do not throw the battery into water. Keep the battery away from water.



Do not throw the battery into fire.

FR

Informations sur le produit Hotspot de Fatboy®: Consignes importantes. Conserver ces informations pour une utilisation ultérieure.

Lisez attentivement le mode d'emploi avant d'utiliser le produit Hotspot, en particulier les consignes de sécurité, et veuillez conserver ces instructions pour une utilisation future. Si vous donnez cet appareil à une autre personne, il est indispensable de lui remettre également ce mode d'emploi.

- Cet appareil peut être utilisé par des enfants âgés de 8 ans et plus et des personnes ayant des capacités physiques, sensorielles ou mentales réduites ou un manque d'expérience et de connaissances s'ils ont reçu une supervision ou des instructions concernant l'utilisation de l'appareil en toute sécurité et comprennent les dangers impliqués.
- L'appareil peut être utilisé par des enfants de plus de 3 ans et de moins de 8 ans sous surveillance, en ayant préalablement réglé la température à sa valeur minimale.
- Les enfants de moins de trois ans ne doivent pas utiliser ce produit en raison de leur incapacité à réagir à la surchauffe.
- Les enfants doivent rester sous surveillance pour s'assurer qu'ils ne jouent pas avec l'appareil.
- Les enfants ne doivent pas jouer avec l'appareil. Le nettoyage et l'entretien ne doivent pas être effectués par des enfants sans surveillance.
- Lorsque l'appareil est susceptible d'être utilisé

pendant une période prolongée, par exemple si l'utilisateur s'endort, les commandes doivent être réglées sur un réglage recommandé pour une utilisation en continu.

- L'appareil ne doit être utilisé qu'avec le panneau de commande rouge inclus.
- La couverture Hotspot Blanket est un plaid chauffant.
- Si le Hotspot est réglé sur une température plus élevée, l'utilisateur peut subir des brûlures de la peau ou un coup de chaleur.
- Lorsque vous n'utilisez pas le produit, veuillez le stocker comme suit:
 - Laissez la couverture refroidir avant de la ranger.
 - Ne froissez pas le produit en plaçant des objets dessus lorsque vous le stockez.
- Examinez fréquemment la produit pour vérifier qu'il ne présente pas de signes d'usure ou de dommages. En présence de tels signes, si le produit a été mal utilisé ou ne fonctionne pas, retournez-le chez le revendeur avant de le remettre en marche.
- Ce produit n'est pas destiné à un usage médical en établissement de santé.
- Ne l'utilisez pas s'il est mouillé.
- Ce produit ne doit pas être utilisé par des personnes insensibles à la chaleur et autres personnes très vulnérables incapables de réagir à une surchauffe.
- Le câble et l'unité de commande du produit peuvent entraîner des risques d'enchevêtrement, d'étranglement, de trébuchement ou de piétinement s'ils ne sont pas correctement disposés. L'utilisateur doit s'assurer que les attaches et les cordons électriques qui dépassent soient disposés en toute sécurité.
- AVERTISSEMENT : Pour recharger la batterie, utilisez uniquement le bloc d'alimentation amovible fourni.
- Ce produit chauffant contient un adaptateur (charge de la batterie) et un bloc-piles (source d'alimentation), qui peuvent être achetés et remplacés sur www.fatboy.com ou chez votre revendeur Fatboy local. Le modèle d'adaptateur est MKC—0502400SEUU. La référence du bloc-piles est ICR18650—351P—2600
- N'utilisez pas de piles non rechargeables.
- Les piles épuisées doivent être retirées de l'appareil et mises au rebut en toute sécurité.
- Les bornes d'alimentation des piles ne doivent pas être court-circuitées
- Vous pouvez vous procurer une copie électronique du manuel auprès de notre centre de service après-vente. www.service.fatboy.com

AVERTISSEMENT : UNE FUITE D'ACIDE DE BATTERIE PEUT PROVOQUER DES BRÛLURES.



- Du liquide peut s'écouler dans des conditions abusives en s'échappant des piles ; évitez tout contact. Une fuite de liquide des piles peut

- provoquer des irritations ou des brûlures.
- En cas de fuite d'acide des piles, évitez tout contact avec la peau, les yeux et les muqueuses.
 - Si le liquide des piles entre en contact avec la peau, les yeux ou les muqueuses, lavez et rincez immédiatement la zone affectée à l'eau claire. Consultez un médecin si nécessaire
 - Hotspot est un produit de chauffage alimenté par batterie utilisant la technologie infrarouge (FIR). La couverture Hotspot Blanket est un plaid chauffant.

Mode d'emploi

Avant utilisation :

- Étape 1 : déballiez et vérifiez tout le contenu (voir page 1 et plus pour une explication visuelle).
- Étape 2 : lisez attentivement le mode d'emploi dans son intégralité avant utilisation.
- Étape 3 : connectez la fiche cylindrique à l'intérieur du couvercle à la fiche de l'étiquette rouge Fatboy®.
- Étape 4 : connectez la deuxième prise de l'étiquette rouge Fatboy® à la batterie.
- Étape 5A : Hotspot Quadro : placez la batterie dans la poche avant de l'oreiller. Ajoutez ensuite la taie d'oreiller et fermez la fermeture éclair.
- Étape 5B : Hotspot Lungo : placez la batterie dans la poche avant de l'oreiller. Ajoutez ensuite la taie d'oreiller et fermez la fermeture éclair.
- Étape 5C : Hotspot Blanket : placez la batterie dans l'ouverture de la couverture. Fixez l'étiquette Fatboy® avec le velcro.
- Étape 6 : Chargez le Hotspot en insérant le câble USB dans l'adaptateur et enclenchez le chargeur magnétique au dos de l'étiquette.

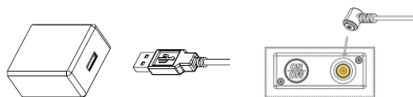

- Étape 7 : Connectez l'adaptateur à l'alimentation pour charger la batterie.

Chargement de la batterie :

Pour charger complètement la batterie, comptez environ 3 heures de charge. Consultez les indicateurs LED sur l'étiquette rouge Fatboy® pour voir l'état de la batterie. Lorsque le voyant clignote, cela signifie que la batterie est en charge. Lorsque les quatre LED sont allumées et ne clignotent plus, la batterie est complètement chargée. Lorsque le Hotspot s'éteint de lui-même (après un indicateur de batterie clignotant), cela signifie que la batterie doit être chargée.

Vérifiez la batterie : maintenez enfoncée le bouton pour chauffer (⏻ dans le « O » du logo Fatboy®) pendant 2 secondes pour voir l'indicateur de batterie.

L'indicateur de batterie sur l'étiquette indique la capacité de la batterie par 4 LED.

- 4 LED allumées : 100-75 %
- 3 LED allumées : 75-50 %
- 2 LED allumées : 50-25 %
- 1 LED allumée : 25-0 %

Allumer/éteindre et changer la température :

Hotspot peut facilement être activé en appuyant sur le bouton Marche/Arrêt à l'arrière de l'étiquette Fatboy®. Le Hotspot possède trois réglages de chaleur, indiqués par les LED sur l'étiquette.

Ces réglages de chaleur peuvent être contrôlés par le bouton de réglage (⏻ dans le « O » du logo Fatboy®) sur le devant.

- Activer : Appuyez sur le bouton au dos de l'étiquette.
- Réglage de chaleur BAS : Appuyez une fois sur le bouton de réglage pour obtenir 28 à 32 degrés Celsius
- Réglage de chaleur MOYEN : Appuyez deux fois sur le bouton de réglage pour obtenir 34 à 38 degrés Celsius (non destiné à une utilisation prolongée)
- Appuyez deux fois sur le bouton de réglage pour obtenir 38 à 42 degrés Celsius (non destiné à une utilisation prolongée)
- Désactiver : Appuyez sur le bouton au dos de l'étiquette pour désactiver le Hotspot

Entretien :

Si vous n'utilisez pas le Hotspot pendant une période prolongée, assurez-vous de recharger la batterie au moins tous les trois mois pour la maintenir en bon état.

Nettoyage :

- **Housse Hotspot Quadro** : lavage à la main uniquement. Veuillez retirer la housse avant de la laver et retirer le sac intérieur et les composants électroniques. REMARQUE : LE REMBOURRAGE ET LES COMPOSANTS ÉLECTRONIQUES NE SONT PAS LAVABLES et doivent être conservés au sec.

- **Hotspot Lungo cover**: handwash only. Please remove the cover before washing, and take the innerbag and electronics out. NOTE: THE FILLING AND ELECTRONICS ARE NOT WASHABLE and should be kept dry.

- **Hotspot Blanket**: handwash only. Please remove the fatboy label and battery before washing. Do not use cleaning agents which contain alcohol, benzene, abrasive substances or chemicals.

N'utilisez pas de produits de nettoyage contenant de l'alcool, du benzène, des substances abrasives ou des produits chimiques.

Dépannage :

Le HOTSPOT ne fonctionne pas bien :

Le HOTSPOT ne s'allume pas :

Assurez-vous d'abord d'appuyer sur l'interrupteur marche/arrêt au DOS de l'étiquette avant de pouvoir utiliser les réglages de chaleur à l'aide du bouton sur le DEVANT de l'étiquette Fatboy®. Il s'agit d'une mesure de sécurité pour éviter que le Hotspot ne s'allume accidentellement.

Le Hotspot ne répond pas du tout lorsque vous appuyez sur l'interrupteur marche/arrêt puis sur l'interrupteur sur la face avant de l'étiquette :

- Chargez le Hotspot à l'aide de l'adaptateur et du câble USB fournis avec votre Hotspot uniquement.
- En installant le chargeur, les voyants lumineux sur l'étiquette Fatboy doivent s'allumer (clignoter) indiquant que la charge a commencé.
- L'adaptateur avec le câble USB doit toujours être débranché du secteur avant de retirer ou de déconnecter la batterie.

Le produit ne répond toujours pas :

Si le produit ne répond pas à la connexion du chargeur, procédez comme suit :

1. Veuillez ouvrir la housse du Hotspot Pillow ou Blanket.
2. Vérifiez la connexion entre la carte de contrôle à l'intérieur de l'étiquette et la batterie. Les deux sont reliés par un connecteur coaxial.
3. Vérifiez le branchement.
4. Vérifiez également la connexion entre le panneau de commande à l'intérieur de l'étiquette et le coussin chauffant.

Essayez de le rallumer et vérifiez si le produit répond une dernière fois au chargeur.

Le Hotspot ne s'éteint pas :

Le Hotspot peut être désactivé à l'aide de l'interrupteur situé au dos de l'étiquette. Si vous ne parvenez pas à désactiver le Hotspot®, veuillez débrancher la batterie et contacter votre revendeur Fatboy®.

Si ces instructions ne vous aident pas à résoudre le problème, veuillez contacter Fatboy® ou votre revendeur Fatboy® local.

IMPORTANT!

Veuillez contacter votre revendeur Fatboy ou Fatboy en cas de problème.

Caractéristiques techniques :

Modèle : Fatboy® Hotspot
Tension secondaire (recommandation d'adaptateur) : 5 VDC 2,4 A, MKC-0502400SEUU.
Classe de sécurité : Classe II (pour adaptateur) 
Connexion : USB vers connecteur pogo à broches magnétique

Source de chaleur : maille de carbone/fil composite
Interrupteur : trois réglages de contrôle de la chaleur.

Valeur IP : IP20 (pour adaptateur)
Température ambiante : -10 à 40 °C
Matériaux : polyester
Batterie interne : Batterie lithium-ion
10,8 V 2 600 mAh

IP20
 $t_a:40^{\circ}\text{C}$

Dimensions:

Fatboy® Hotspot Pillow : 55 cm x 40 cm x 17,5 cm
Fatboy® Hotspot Throne : 41 cm x 41 cm x 10 cm
Fatboy® Hotspot Blanket : 200 cm x 140 cm (épaisseur environ 2 cm)

Poids total :

Fatboy® Hotspot Quadro : 1 280 grammes
Fatboy® Hotspot Lungo : 1 330 grammes
Fatboy® Hotspot Blanket : 1 960 grammes

Informations sur la tension du Fatboy® Hotspot

Tension de charge 5 V 2,4 A (chargeur inclus)

Tension : 10,8 V DC (pour batterie)

Module chauffant : maille de carbone

Fabriqué en Chine

Modèle n° :

Fatboy® Hotspot Quadro

Fatboy® Hotspot Lungo

Fatboy® Hotspot Blanket

Hotspot Quadro/Lungo :

Ce produit de chauffage contient une source de chaleur et d'électricité, qui peut être remplacée par l'utilisateur final et peut être achetée sur www.fatboy.com ou chez votre revendeur Fatboy local.

Hotspot Blanket :

Ce produit de chauffage contient une source d'alimentation qui peut être remplacée par l'utilisateur final et peut être achetée sur www.fatboy.com ou chez votre revendeur Fatboy local.

REMARQUE : VEUILLEZ VOUS ASSURER D'UTILISER UN CHARGEUR 5V, 2,4A pour éviter d'endommager votre Fatboy® Hotspot. Modèle n° : MKC-0502400SEUU.



Directive CE :

Ce produit est conforme aux exigences et autres dispositions pertinentes des directives européennes RoHS et CE en vigueur



UKCA :

Ce produit est conforme aux exigences légales du Royaume-Uni applicables à ce produit.



Directive DEEE :

Ce produit est soumis aux dispositions de la directive DEEE 2012/19/UE. Ne jetez pas ce produit avec les ordures ménagères ordinaires. Consultez les autorités locales chargées de l'élimination des déchets pour obtenir des informations sur les points de collecte des déchets électriques et électroniques.



Les piles et piles rechargeables ne doivent pas être jetées avec les ordures ménagères !



En tant que consommateur, vous êtes légalement tenu de remettre toutes les piles et tous les accumulateurs, qu'ils contiennent ou non des substances nocives*, à un point de collecte de votre commune/quartier ou à un revendeur afin qu'ils puissent être éliminés dans le respect de l'environnement.



Points de collecte sur www.quefairemesdechets.fr
Privilégiez la réparation ou le don de votre appareil !

Déposez le bloc batterie complet (avec les piles), uniquement non chargé, dans votre point de collecte !

*marqué avec : Cd = cadmium, Hg = mercure, Pb = plomb
Assurez-vous que vos yeux et vos mains sont protégés pour éviter les blessures. Remarque : le retrait de la batterie est irréversible



Conditions de la garantie :

Nous vous remercions d'avoir acheté ce produit Fatboy® et espérons que vous apprécierez son utilisation. Si vous avez besoin d'utiliser notre service de garantie, veuillez contacter votre revendeur Fatboy®. Pour plus d'informations sur nos revendeurs, visitez www.fatboy.com

REMARQUE:

Tout changement ou modification qui n'est pas explicitement approuvé par le personnel responsable du respect de la conformité de ce produit annulera le droit de l'utilisateur à se servir de cet appareil.

AVEZ-VOUS BESOIN DE NOS SERVICES OU DE SUPPORT ? RENDEZ-VOUS SUR FATBOY.COM

Veuillez contacter votre revendeur Fatboy® ou Fatboy® directement si vous avez des questions ou rencontrez des problèmes.

Explication des pictogrammes

Les pictogrammes suivants sont utilisés dans ce manuel, sur le produit ou sur l'emballage.



Lire le manuel d'utilisation.



Pour l'adaptateur : ce symbole indique que le produit a une classe de protection II.



Pour l'adaptateur : l'étiquette d'efficacité internationale indique que l'alimentation est conforme aux exigences Tier VI.



Pour l'adaptateur : les produits présentant ce symbole sont marqués d'un transformateur de sécurité fourni (s'applique uniquement au bloc d'alimentation).



Pour l'adaptateur : les produits présentant ce symbole ont une alimentation à commutation.



À utiliser uniquement avec un adaptateur. Le modèle d'adaptateur est MKC-0502400SEUU.



Utilisation à l'intérieur uniquement



Ne pas insérer de broches



Ne doit pas être utilisé par de très jeunes enfants (0-3 ans)



Lavage à 30 degrés Celsius



Ne pas passer au lave-linge.



Ne pas laver à l'eau de javel.



Ne pas sécher en machine.



Ne pas repasser.



Ne pas nettoyer à sec.



Garder au sec.



Ne pas exposer les piles à des températures élevées. Maintenir les piles à distance de sources de chaleur.



Ne pas plonger les piles dans l'eau. Tenir les piles à distance de l'eau.



Ne pas jeter les piles au feu.

DE

Fatboy® Produktinformation Hotspot: Wichtige Hinweise. Für den zukünftigen Gebrauch aufbewahren.

Lies die Gebrauchsanweisung sorgfältig durch, bevor du Hotspot benutzt, insbesondere die Sicherheitshinweise, und bewahre die Gebrauchsanweisung für die spätere Benutzung auf. Solltest du dieses Gerät einer anderen Person geben, ist es wichtig, dass du ihr auch diese Gebrauchsanweisung aushändigst.

- Dieses Gerät kann von Kindern ab 8 Jahren und von Personen mit eingeschränkter körperlicher, sensorischer oder geistiger Fähigkeiten, oder mangelnder Erfahrung und Kenntnis benutzt werden, wenn sie beaufsichtigt werden oder in die sichere Benutzung des Geräts eingewiesen wurden und die damit verbundenen Gefahren verstehen.
- Das Gerät kann von Kindern, die älter als 3 und jünger als 8 Jahre sind, unter Aufsicht benutzt werden, wobei der Regler immer auf den niedrigsten Temperaturwert eingestellt sein muss.
- Kinder sollten beaufsichtigt werden, damit sie nicht mit dem Gerät spielen.
- Kinder dürfen nicht mit dem Gerät spielen. Die Reinigung und Wartung des Geräts dürfen nicht von Kindern ohne Aufsicht durchgeführt werden.
- Wenn das Gerät voraussichtlich über einen längeren Zeitraum verwendet wird, z.B. wenn der/die Benutzer/in einschläft, sollten die Regler auf eine für den Dauerbetrieb empfohlene Einstellung eingestellt werden.
- Das Gerät darf nur mit dem mitgelieferten roten Bedienelement verwendet werden.
- Hotspot Blanket ist eine Überdecke.
- Wenn Hotspot auf eine höhere Temperatur eingestellt ist und man darauf schläft, kann es zu Hautverbrennungen oder einem Hitzschlag kommen.
- Wenn du Hotspot nicht benutzt, bewahre es wie folgt auf:
 - Lass das Gerät vor dem Zusammenfallen abkühlen.
 - Lass das Gerät nicht verknittern, indem du Gegenstände darauf ablegst, während du es lagerst.
- Überprüfe das Gerät regelmäßig auf Anzeichen von Verschleiß oder Schäden. Wenn es solche Anzeichen gibt, wenn das Gerät bestimmungswidrig benutzt wurde oder nicht funktioniert, bringe bzw. schicke es zurück zum Händler, bevor du es wieder einschaltest.
- Dieses Gerät ist nicht für den medizinischen Gebrauch in Krankenhäusern bestimmt.
- Nicht benutzen, wenn das Gerät feucht ist
- Dieses Gerät darf nicht von hitzeempfindlichen Personen und anderen sehr gefährdeten Personen benutzt werden, die nicht in der Lage sind, auf

Überhitzung zu reagieren.

- Die Kabel und die Steuereinheit des Geräts können bei unsachgemäßer Anordnung die Gefahr des Verhedders, Strangulierens, Stolperns oder Draufretrens bergen. Der/die Benutzer/in muss sicherstellen, dass überschüssige Bänder und Stromkabel auf sichere Weise verlegt werden.
- **WARNUNG:** Verwende zum Aufladen des Akkus nur das abnehmbare Netzteil, das mit dem Gerät geliefert wird.
- Dieses Heizprodukt enthält einen Adapter (Batterieladung) und einen Akku (Stromquelle), die man unter www.fatboy.com oder bei einem Fatboy-Händler vor Ort kaufen und austauschen kann. Das Adaptermodell ist MKC-0502400SEUU. Der Akkupack ist ICR18650-3S1P-2600
- Verwende keine nicht-wiederaufladbaren Batterien.
- Verbrauchte Akkus sind aus dem Gerät zu entfernen und sicher zu entsorgen.
- Die Versorgungsklemmen des Akkupacks dürfen nicht kurzgeschlossen werden.
- Du kannst das Handbuch in elektronischer Form über unseren Kundendienst erhalten. www.service.fatboy.com

WARNUNG: AUSLAUFENDE BATTERIESÄURE KANN VERÄTZUNGEN VERURSACHEN.



- Unter bestimmungswidrigen Bedingungen kann Flüssigkeit aus der Batterie austreten; vermeide den Kontakt. Flüssigkeit, die aus der Batterie austritt, kann Reizungen oder Verätzungen verursachen.
- Wenn Batteriesäure ausgelaufen ist, vermeide den Kontakt mit Haut, Augen und Schleimhäuten.
- Wenn die Batterieflüssigkeit mit Haut, Augen oder Schleimhäuten in Berührung kommt, wasche und spüle die betroffene Stelle sofort mit sauberem Wasser. Konsultiere bei Bedarf einen Arzt.
- Hotspot ist ein akkubetriebenes Heizprodukt, das mit Infrarot (FIR) Technologie arbeitet. Hotspot Blanket ist eine Überdecke.

Benutzung

Vor der Nutzung:

- Schritt 1: Packe den Karton aus und überprüfe den Inhalt (siehe ab Seite 1 für eine visuelle Erklärung);
- Schritt 2: Lies diese vollständige Bedienungsanleitung vor der Benutzung sorgfältig durch;
- Schritt 3: Verbinde den Stecker im Inneren des Bezugs mit dem Stecker am roten Fatboy-Etikett;
- Schritt 4: Verbinde den zweiten Stecker vom roten Fatboy-Etikett mit dem Akku;
- Schritt 5 A: Hotspot Quadro: Verstaue den Akku in der Vordertasche des Kissens. Dann säubere den Kissenbezug und schließe den Reißverschluss;
- Schritt 5B: Hotspot Lungo: Verstaue den Akku in der Vordertasche des Kissens. Dann säubere den Kissenbezug und schließe den Reißverschluss;

- Schritt 5C: Hotspot Blanket: Verstaue den Akku in der Öffnung der Decke. Befestige dann das Fatboy-Etikett mit dem Klettverschluss;
- Schritt 6: Beginne mit dem Aufladen, indem du das USB-Kabel in den Adapter steckst und das magnetische Ladegerät auf der Rückseite des Etiketts befestigst;

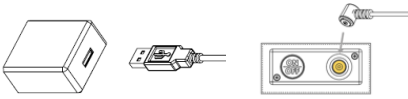

- Schritt 7: Schließe das Netzteil an das Stromnetz an, um den Akku zu laden.

Aufladen des Akkus

Um den Akku vollständig aufzuladen, solltest du etwa 3 Stunden einplanen. Überprüfe die LED-Anzeigen auf dem roten Fatboy-Aufkleber, um den Ladestatus zu ermitteln. Der Akku wird geladen, wenn die Anzeige blinkt. Wenn alle vier LEDs konstant leuchten, ist der Akku vollständig aufgeladen.

Wenn sich der Hotspot von selbst ausschaltet (nach einer blinkenden Akkuanzeige), bedeutet das, dass der Akku aufgeladen werden muss. Prüfe den Akku: Halte die Heiztaste (⏻ im "O" des Fatboy-Logos) 2 Sekunden lang gedrückt, um die Akkuanzeige zu sehen.

Die Batterieanzeige auf dem Etikett zeigt die Batteriekapazität durch 4 LEDs an.

- 4 LEDs leuchten: 100-75%
- 3 LEDs leuchten: 75-50%
- 2 LEDs leuchten: 50-25%
- 1 LED leuchtet: 25-0%

Ein/Ausschalten und Einstellen der Temperatur

Hotspot lässt sich ganz einfach einschalten, indem du die Ein/Aus-Taste auf der Rückseite des Fatboy-Etiketts drückst. Hotspot hat drei Heizstufen, die durch die LEDs auf dem Etikett angezeigt werden. Diese Heizstufen können mit der Heiztaste (⏻ im "O" des Fatboy-Logos) auf der Vorderseite eingestellt werden.

- **EINSCHALTEN:** Drücke die Taste auf der Rückseite des Etiketts.
- **Heizstufe NIEDRIG starten:** Drücke die Heiztaste einmal, um 28 bis 32 Grad Celsius zu erreichen
- **Heizstufe MITTEL starten:** Drücke die Heiztaste zweimal, um 34 bis 38 Grad Celsius zu erreichen (nicht für den längeren Gebrauch geeignet)
- **Heizstufe HEISS starten:** Drücke die Heiztaste dreimal, um 38 bis 42 Grad Celsius zu erreichen (nicht für den längeren Gebrauch geeignet)
- **AUSSCHALTEN:** Drücke den Knopf auf der Rückseite des Etiketts, um den Hotspot jederzeit auszuschalten.

Wartung:

Wenn du Hotspot über einen längeren Zeitraum nicht benutzt, solltest du den Akku mindestens alle drei Monate aufladen, um ihn in gutem Zustand zu halten.

Reinigung:

- **Hotspot Quadro-Bezug:** nur von Hand waschen. Bitte nimm den Bezug vor dem Waschen ab und nimm den Innenbeutel und die Elektronik heraus. **HINWEIS: DIE FÜLLUNG UND ELEKTRONIK SIND NICHT WASCHBAR** und sollten trocken aufbewahrt werden.

- **Hotspot Lungo-Bezug:** nur von Hand waschen. Bitte nimm den Bezug vor dem Waschen ab und nimm den Innenbeutel und die Elektronik heraus. **HINWEIS: DIE FÜLLUNG UND ELEKTRONIK SIND NICHT WASCHBAR** und sollten trocken aufbewahrt werden.

- **Hotspot Blanket:** nur von Hand waschen. Bitte entferne das Fatboy-Etikett und den Akku vor dem Waschen.

Verwende keine Reinigungsmittel, die Alkohol, Benzol, Scheuermittel oder Chemikalien enthalten.

Problemebehebung:

Der HOTSPOT funktioniert nicht richtig:

Hotspot lässt sich nicht einschalten:

Bitte stelle sicher, dass du zuerst den Ein-/Ausschalter auf der RÜCKSEITE des Etiketts drückst, bevor du die Heizungseinstellungen mit der Taste auf der VORDERSEITE des Fatboy-Etiketts bedienst. Dies ist eine Sicherheitsmaßnahme, um zu verhindern, dass sich Hotspot versehentlich einschaltet.

Wenn Hotspot überhaupt nicht reagiert, wenn du erst den Ein/Aus-Schalter und dann den Schalter auf der Vorderseite des Etiketts drückst:

- Versuche, Hotspot mit dem Adapter und dem USB-Kabel aufzuladen, die im Lieferumfang von Hotspot enthalten sind.
- Wenn du das Ladegerät anschließt, sollten die Kontrollleuchten auf dem Fatboy-Etikett aufleuchten (blinken) und anzeigen, dass der Ladevorgang begonnen hat.
- Der Adapter mit dem USB-Kabel sollte immer zuerst vom Stromnetz getrennt werden, bevor du das Akkupack entfernst oder absteckst. Das Produkt reagiert immer noch nicht: Wenn das Produkt nicht auf den Anschluss des Ladegeräts reagiert, führe die folgenden Schritte aus:
 1. Öffne bitte die Abdeckung des Hotspot Pillow oder Blanket.
 2. Überprüfe die Verbindung zwischen der Steuerplatine im Inneren des Etiketts und dem Akku. Diese beiden sind durch einen Hohlstecker verbunden.
 3. Prüfe, ob die Verbindung richtig hergestellt ist.

4. Überprüfe gleichzeitig die Verbindung zwischen der Steuerplatine im Inneren des Etiketts und dem Heizelement.

Versuche, das Gerät wieder einzuschalten und überprüfe, ein letztes Mal, ob das Produkt auf das Ladegerät reagiert.

Der Hotspot schaltet sich nicht aus:
Der Hotspot kann mit dem Schalter auf der Rückseite des Etiketts ausgeschaltet werden. Wenn du den Hotspot nicht ausschalten kannst, entferne bitte den Akku und wende dich an deinen Fatboy-Händler.

Wenn diese Anweisungen das Problem nicht lösen konnten, wende dich bitte an Fatboy oder deinen Fatboy-Händler vor Ort.

WICHTIG!

Bitte kontaktiere deinen Fatboy®-Händler, wenn du Probleme hast.

Technische Daten:

Modell: Fatboy® Hotspot

Sekundärleistung (Adapterempfehlung):

5 VDC 2,4 A, MKC-0502400SEUU.

Sicherheitsklasse: Klasse II (für den Adapter)

Anschluss: USB zu Magnetic Pogo Pin Ladegerät

Wärmequelle: Kohlefasergewebe/ Verbunddraht

Schalter: Eingebauter dreistufiger Wärmeregler.

IP-Wert: IP20 (für den Adapter)

Umgebungstemperatur: -10 bis 40 °C

Materialien: Polyester

Interner Akku: Lithium-Ionen-Akku

10,8V, 2600mAh.



IP20

t_a:40°C

Abmessungen:

Fatboy® Hotspot Lungo: 55cm x 40cm x 17,5cm

Fatboy® Hotspot Quadro: 41cm x 41cm x 10cm

Fatboy® Hotspot Blanket: 200cm x 140cm

(Dicke ca. 2cm)

Gesamtgewicht:

Fatboy® Hotspot Lungo Pillow: 1330 Gramm

Fatboy® Hotspot Quadro Pillow: 1280 Gramm

Fatboy® Hotspot Blanket: 1960 Gramm

Klassifizierungsinformationen Fatboy® Hotspot

Ladestrom 5V 2,4A (Ladegerät enthalten)

Klassifizierung: 10,8V DC (für den Akku)

Heizmodul: Kohlefasergewebe (Carbon Mesh)

Made in China

Model no:

Fatboy® Hotspot Quadro

Fatboy® Hotspot Lungo

Fatboy® Hotspot Blanket

Hotspot Quadro/Lungo:

Dieses Heizprodukt enthält eine Wärme- und Stromquelle, die vom Endverbraucher ausgetauscht

werden kann und unter www.fatboy.com oder bei deinem Fatboy-Händler vor Ort erhältlich ist.

Hotspot Blanket:

Dieses Heizprodukt enthält eine Stromquelle, die vom Endverbraucher ausgetauscht werden kann und unter www.fatboy.com oder bei deinem Fatboy-Händler vor Ort erhältlich ist.

HINWEIS: BITTE VERWENDE EIN 5V, 2,4A LADEGERÄT, um Schäden an deinem Fatboy®Hotspot zu vermeiden.
Modell-Nr.: MKC-0502400SEUU.



CE-Richtlinie:

Dieses Produkt entspricht den Anforderungen und anderen relevanten Bestimmungen der aktuellen europäischen RoHS- und CE-Richtlinien



UKCA:

Dieses Produkt entspricht den einschlägigen gesetzlichen Bestimmungen des Vereinigten Königreichs, die für dieses Produkt gelten.



WEEE instructions:

Dieses Produkt unterliegt den Bestimmungen der WEEE-Richtlinie 2012/19/EU. Entsorge dieses Produkt nicht zusammen mit dem normalen Hausmüll. Erkundige dich bei deiner örtlichen Abfallentsorgungsbehörde nach einer Sammelstelle für Elektro- und Elektronik-Altgeräte.



Batterien und Akkus sind kein Hausmüll!

Als Verbraucher bist du gesetzlich verpflichtet, alle Batterien und Akkus, unabhängig davon, ob sie Schadstoffe* enthalten oder nicht, bei einer Sammelstelle in deiner Gemeinde/deinem Bezirk oder bei einem Händler abzugeben, damit sie umweltgerecht entsorgt werden können.



Gib den kompletten Akkupack (mit der Batterie) und nur in entladendem Zustand bei deiner Sammelstelle ab!

*gekennzeichnet mit: Cd = Cadmium, Hg = Quecksilber, Pb = Blei

Achte darauf, dass deine Augen und Hände geschützt sind, um Verletzungen zu vermeiden. Beachte, dass das Entfernen des Akkus nicht rückgängig gemacht werden kann.

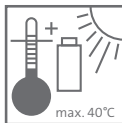

Garantiebedingungen:

Wir danken dir für den Kauf dieses Fatboy®-Produkts und sind uns sicher, dass du es gerne benutzen wirst. Solltest du unseren Garantieservice in Anspruch nehmen wollen, wende dich bitte an deinen Fatboy®-Händler. Weitere Informationen über unsere Händler findest du unter www.fatboy.com

HINWEIS:

Änderungen oder Modifikationen, die nicht ausdrücklich von der für die Einhaltung der Vorschriften verantwortlichen Partei genehmigt wurden, können dazu führen, dass die Berechtigung des Nutzers zur Verwendung des Geräts erlischt.

BRAUCHST DU UNSEREN SERVICE ODER SUPPORT? GEHE AUF SERVICE.FATBOY.COM

Bitte wende dich an deinen Fatboy®-Händler oder direkt an Fatboy®, wenn du Fragen oder Probleme hast.

Erläuterung der Symbole

Die folgenden Symbole werden in dieser Anleitung, auf dem Produkt oder auf der Verpackung verwendet.



Lies das Benutzerhandbuch.



Für Adapter: Dieses Symbol zeigt an, dass das Produkt der Schutzklasse II entspricht.



Für Adapter: Das internationale Effizienzlabel zeigt an, dass das Netzteil die Tier-4-Anforderungen erfüllt.



Für Adapter: Produkte, die mit diesem Symbol gekennzeichnet sind, verfügen über einen Sicherheitstransformator (gilt nur für das Netzteil).



Für Adapter: Produkte, die mit diesem Symbol gekennzeichnet sind, haben ein Schaltnetzteil.



Nur in Verbindung mit einem Adapter zu verwenden. Das Adaptermodell ist MKC-0502400SEUU.



Nur für den Gebrauch in Innenräumen



Keine Nadeln einführen



Nicht für sehr kleine Kinder (0–3 Jahre) geeignet



Wäschen bei 30 Grad Celsius



Nicht waschen



Nicht bleichen



Nicht im Trockner trocknen



Nicht bügeln



Nicht chemisch reinigen



Trocken halten



Setze die Batterie keinen hohen Temperaturen aus. Halte die Batterie von Hitze fern.



Wirf die Batterie nicht ins Wasser. Halte die Batterie von Wasser fern.



Wirf die Batterie nicht ins Feuer.

ES

Información del producto Hotspot de Fatboy® Instrucciones importantes. Conservar para futuras consultas.

Lee atentamente el manual de instrucciones antes de usar este dispositivo, especialmente las instrucciones de seguridad, y guarda el manual para futuras consultas. Si entregas o prestas este dispositivo a otra persona, es vital que también le facilites estas instrucciones de uso.

- Este aparato puede ser utilizado por niños a partir de 8 años y por personas con capacidades físicas, psíquicas o sensoriales reducidas, falta de experiencia y conocimientos, siempre que sean supervisados o reciban instrucciones acerca del uso del aparato de una forma segura y comprendan los riesgos que entraña.
- El aparato puede ser utilizado por mayores de 3 años y menores de 8 años siempre bajo supervisión y con el control dispuesto en el valor mínimo de temperatura.
- Los menores de tres años no deben utilizar este aparato debido a su incapacidad para reaccionar ante el exceso de calor.
- Los niños deben contar con supervisión adulta para asegurarse de que no jueguen con el aparato.
- Los niños no deben utilizar el aparato como un juguete. Las tareas de limpieza y mantenimiento reservadas al usuario no deben ser realizadas por niños sin supervisión.
- Ante la posibilidad de utilizar el aparato durante un largo periodo de tiempo, por ejemplo, si el usuario se queda dormido, es necesario ajustar los controles a una configuración recomendada para el uso continuado.
- El aparato solo debe utilizarse con el panel de control rojo incluido.

- La Hotspot Blanket es una sobremanta.
- Si optas por dormir con tu Hotspot escogiendo la máxima temperatura, podrías sufrir quemaduras en la piel o un golpe de calor.
- Cuando no la utilices, guárdala de la siguiente manera:
 - Déjala enfriar antes de guardarla.
 - No dañes el producto colocando elementos encima durante el tiempo de almacenamiento.
- Revisa frecuentemente el producto en busca de señales de desgaste o daños. Si detectas estas señales, si el producto ha sido mal utilizado o no funciona, devuélvelo al proveedor antes de volver a encenderlo.
- Este aparato no está diseñado para el uso médico en hospitales.
- No lo uses si está mojado.
- Este aparato no debe ser utilizado por personas insensibles al calor y otras muy vulnerables incapaces de reaccionar ante un exceso de calor.
- El cable y la unidad de control del aparato pueden presentar riesgo de enredos, estrangulamientos, tropiezos o tropezos si no están dispuestos correctamente. El usuario deberá asegurarse de disponer de forma segura el exceso de abrazaderas y cables eléctricos.
- **ADVERTENCIA:** Para recargar la batería, utiliza exclusivamente la unidad de suministro desmontable suministrada con este producto.
- Este producto térmico contiene un adaptador (carga de la batería) y un paquete de batería (fuente de alimentación, que puede adquirirse y sustituirse en www.fatboy.com o en tu distribuidor Fatboy local. El modelo del adaptador es el MKC-0502400SEUU. El paquete de batería es el ICR18650-351P-2600
- No utilices baterías no recargables.
- Las baterías agotadas deben retirarse del aparato y desecharse de forma segura.
- Los terminales de alimentación del paquete de baterías no deben cortocircuitarse.
- Encuentra una copia electrónica del manual en nuestro centro posventa: www.service.fatboy.com

ADVERTENCIA: LA FUGA DE ÁCIDO DE LA BATERÍA PUEDE OCASIONAR QUEMADURAS.



- Si el aparato se somete a abusos, el líquido podría salirse de la batería; evita el contacto con el líquido, dado que las fugas de la batería pueden causar irritación o quemaduras.
- Si se ha derramado ácido de la batería, evita el contacto con la piel, los ojos y las membranas mucosas.
- Si el líquido de la batería entra en contacto con tu piel, ojos o membranas mucosas, enjuaga inmediatamente la zona afectada con agua limpia. Consulte a un médico si fuera necesario.
- Hotspot es un producto térmico alimentado por batería que utiliza tecnología de infrarrojos (FIR). La Hotspot Blanket es una sobremanta.

Modo de uso;

antes del uso:

- Paso 1: desembala y comprueba todo el contenido de la caja (consulta la página 1 y siguientes para obtener una explicación visual);
- Paso 2: lee detenidamente este manual de instrucciones completo antes de utilizar el producto;
- Paso 3: conecta la toma de barril del interior de la tapa al enchufe de la etiqueta roja de Fatboy;
- Paso 4: conecta el segundo enchufe de la etiqueta roja de Fatboy a la batería;
- Paso 5A: Hotspot Quadro: guarda la batería en el bolsillo delantero del cojín. Después, añade la funda al cojín y cierra la cremallera.
- Paso 5B: Hotspot Lungo: guarda la batería en el bolsillo delantero del cojín. Después, añade la funda al cojín y cierra la cremallera.
- Paso 5C: Hotspot Blanket: guarda la batería en la abertura de la manta. A continuación, fije la etiqueta de Fatboy con Velcro;
- Paso 6: Comienza la carga introduciendo el cable USB en el adaptador y uniendo el cargador magnético al envés de la etiqueta.

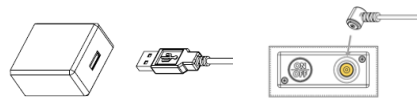

- Paso 7: Enchufa el adaptador a la fuente de alimentación para

Cargar de la batería

Concede aproximadamente 3 horas para alcanzar la carga completa. Comprueba el estado de la batería en los indicadores led de la etiqueta roja de Fatboy. Si el indicador parpadea, significa que la batería se está cargando. Cuando los cuatro LED permanezcan iluminados, significará que la batería está totalmente cargada. Cuando el Hotspot se apaga solo (tras un indicador de batería intermitente), indica la necesidad de cargar la batería.

Comprueba la batería: mantén pulsado el botón térmico (🔥 en la "O" del logotipo de Fatboy) durante 2 segundos para ver el indicador de la batería.

La etiqueta contiene un indicador de batería que recoge la capacidad de la batería por medio de 4 LED.

- 4 LED iluminados: 100-75 %
- 3 LED iluminados: 75-50 %
- 2 LED iluminados: 50-25 %
- 1 LED iluminado: 25-0 %

Encendido/apagado y cambio de temperatura

Hotspot puede encenderse fácilmente presionando el botón de encendido/apagado situado en la parte posterior de la etiqueta de Fatboy. El Hotspot tiene tres ajustes de calefacción, indicados por los LED de la etiqueta. Puedes controlar estos ajustes mediante el botón de calor (☀ en "0" del logotipo de Fatboy) de la parte frontal.

- Encendido: Pulsa el botón de la parte posterior de la etiqueta.
- Inicia el ajuste térmico BAJO: Pulsa el botón de calor una vez para alcanzar entre 28 y 32 grados centígrados.
- Comienza a calentar en MEDIO: Pulsa el botón de calor dos veces para alcanzar de 34 a 38 grados centígrados (no está diseñado para un uso prolongado).
- Comienza a calentar en CALIENTE: pulsa el botón de calor tres veces para alcanzar de 38 a 42 grados centígrados (no está diseñado para un uso prolongado).
- Apagado: Pulsa el botón situado en la parte posterior de la etiqueta para apagar el Hotspot en cualquier momento.

Mantenimiento:

Si no usas el Hotspot durante más tiempo, asegúrate de recargar la batería al menos cada tres meses para mantenerla en buen estado.

Limpieza:

- **Funda del Hotspot Quadro:** exclusivamente para lavado a mano. Retira la funda antes de lavarla, saca la bolsa interior y los componentes electrónicos. NOTA: EL RELLENO Y LOS COMPONENTES ELECTRÓNICOS NO SON LAVABLES y deben mantenerse siempre secos

- **Funda del Hotspot Lungo:** exclusivamente para lavado a mano. Retira la funda antes de lavarla, saca la bolsa interior y los componentes electrónicos. NOTA: EL RELLENO Y LOS COMPONENTES ELECTRÓNICOS NO SON LAVABLES y deben mantenerse siempre secos

- **Manta Hotspot:** exclusivamente para lavado a mano. Retira la etiqueta Fatboy y la batería antes de lavar el producto.

Solución de problemas:

El HOTSPOT no funciona correctamente:

El Hotspot no se enciende:

Asegúrate de pulsar primero el interruptor de encendido/apagado de la PARTE POSTERIOR de la etiqueta antes de utilizar los ajustes de calefacción mediante el botón situado en la PARTE DELANTERA de la etiqueta Fatboy. Se trata de una medida de seguridad para evitar que el Hotspot se encienda accidentalmente.

El Hotspot no responde en absoluto al pulsar el interruptor de encendido/apagado seguido del interruptor de la parte delantera de la etiqueta:

- Procura cargar siempre el Hotspot exclusivamente con el adaptador y el cable USB suministrados con el Hotspot.
- Al instalar el cargador, los indicadores luminosos de la etiqueta Fatboy deberían iluminarse (intermitentes), señalando el inicio del proceso de carga.
- El adaptador con el cable USB siempre debe desconectarse de la red eléctrica antes de quitar o desconectar la batería.

El producto continúa sin responder:

Si el producto no responde a la conexión al cargador, sigue estos pasos:

1. Abre la funda de la almohada o manta Hotspot
2. Comprueba la conexión del panel de control dentro de la etiqueta a la batería. Estos dos elementos están conectados mediante una toma de barril.
3. Comprueba que esté conectado correctamente.
4. Comprueba la conexión del panel de control dentro de la etiqueta y la almohadilla térmica. Prueba a encenderlo nuevamente y verifica si el producto responde al cargador por última vez.

El Hotspot no se apaga:

El Hotspot puede apagarse mediante el interruptor situado en la parte posterior de la etiqueta. Si no puedes apagar el Hotspot, desconecta la batería y contacta con tu distribuidor Fatboy.

Si estas instrucciones no resolverían el problema, contacte con Fatboy o con su distribuidor local.

Especificaciones técnicas:

Calificación secundaria (adaptador recomendado):

5 V CC 2,4 A, MKC-0502400SEUU. Clase de seguridad: Clase II (para el adaptador)

Conexión: Cargador PogoPin magnético a USB

Fuente de calor: Interruptor de malla de carbono/alambre compuesto: Control térmico integrado de tres pasos.

Valor de IP: IP20 (para adaptador) Temperatura

ambiente: -10 a 40 °C Materiales: Poliéster

Batería interna: Batería de ión-litio de

10,8 V 2600 mAh

Dimensiones:

Fatboy® Hotspot Pillow: 55 cm x 40 cm x 17,5 cm

Fatboy® Hotspot Throne: 41 cm x 41 cm x 10 cm

Fatboy® Hotspot Blanket: 200 cm x 140 cm (grosor aprox.: 2 cm)

Peso total:

Fatboy® Hotspot Quadro: 1280 gramos

Fatboy® Hotspot Lungo: 1330 gramos

Fatboy® Hotspot Blanket: 1960 gramos

Información de calificación de Fatboy® Hotspot
Índice de carga: 5 V 2,4 A (cargador incluido)
Calificación: 10,8 V CC (para el paquete de baterías)

Módulo térmico: Malla de carbono Hecho en China

N.º de modelo:

Fatboy® Hotspot Quadro

Fatboy® Hotspot Lungo

Fatboy® Hotspot Blanket

This heating product contains a heat and power source, which can be replaced by the end user and can be purchased from www.fatboy.com or from your local Fatboy® dealer.

NOTA: ASEGÚRATE DE UTILIZAR UN CARGADOR DE 5 V, 2,4 A para evitar dañar tu Hotspot de Fatboy®. N.º de modelo: MKC-0502400SEUU



Directiva CE:

Este producto satisface los requisitos y otras disposiciones relevantes de las directivas CE y RoHS vigentes en la actualidad.



Reino Unido (UKCA):

Este producto cumple los requisitos legales pertinentes del Reino Unido aplicables a este producto.



Instrucciones WEEE:

Este producto está sujeto a las disposiciones de la directiva WEEE 2012/19/UE. No deseches este producto junto con la basura doméstica normal. Consulta a las autoridades locales de eliminación de residuos para obtener información sobre un punto limpio de recogida de productos de desecho eléctricos y electrónicos.



¡Las baterías y las baterías recargables no son basura doméstica!

Como consumidor, estás legalmente obligado a desechar todas las baterías y acumuladores, contengan o no sustancias nocivas*, en un punto de recogida de tu comunidad/distrito o a través de un minorista para que puedan eliminarse de forma respetuosa con el medio ambiente. ¡Entrega el paquete completo (con la batería), y solo si está descargada, en tu punto limpio!



*marked with: Cd = cadmium, Hg = mercury, Pb = lead

Asegúrese de que sus ojos y manos estén protegidos para evitar lesiones. Tenga en cuenta que quitar la batería es irreversible.

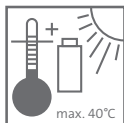

Condiciones de garantía:

Le agradecemos la compra de este producto Fatboy® y confiamos en que disfrutará de su uso. Si necesitas utilizar nuestro servicio de garantía, contacta con tu distribuidor Fatboy®. Para obtener más información sobre nuestros distribuidores, visita www.fatboy.com

NOTA:

Los cambios o modificaciones no aprobadas expresamente por la parte responsable por conformidad podrían anular la autoridad del usuario de operar el equipo.

¿PRECISA DE NUESTROS SERVICIOS O ASISTENCIA? VISITE SERVICE.FATBOY.COM

En caso de dudas o problemas, contacta con tu distribuidor Fatboy® o directamente con.

Explanation of symbols

Los siguientes símbolos se utilizan en este manual, el producto o el embalaje.



Lee el manual del usuario.



Para el adaptador: Este símbolo indica que la clase del producto es equivalente a II.



Para el adaptador: Los productos marcados con este símbolo incluyen un transformador de seguridad (solo aplicable a la fuente de alimentación).



Para el adaptador: Los productos marcados con este símbolo incluyen un transformador de seguridad (solo aplicable a la fuente de alimentación).



Para el adaptador: Los productos marcados con este símbolo tienen una fuente de alimentación conmutable.



Para uso exclusivo junto con un adaptador; el modelo del adaptador es el MKC-0502400SEUU.



Exclusivamente para el uso en interiores



No introducir alfileres ni artículos punzantes



No debe ser utilizado por niños muy pequeños (0-3 años)



Lavar a 30 grados centígrados.



No lavar



No usar lejía



No secar en secadora



No planchar



No lavar en seco



Mantener seco



No exponer la batería a altas temperaturas. Mantener la batería lejos de fuentes de calor.



No tirar la batería al agua. Mantener la batería lejos del agua



No tirar la batería al fuego.

IT

Informazioni sul prodotto Fatboy® Hotspot Istruzioni importanti. Conservare per un uso futuro.

Leggere attentamente il manuale di istruzioni prima di utilizzare Hotspot, in particolare le istruzioni di sicurezza, e conservare il manuale di istruzioni per un uso futuro. In caso di cessione del dispositivo ad altra persona, è indispensabile trasmettere anche le presenti istruzioni per l'uso.

- Questo apparecchio può essere utilizzato da bambini di età pari o superiore a 8 anni e da persone con ridotte capacità fisiche, sensoriali o mentali o prive di esperienza e conoscenza se sono stati supervisionati o istruiti sull'uso dell'apparecchio in modo sicuro e ne comprendono i pericoli coinvolti.
- L'apparecchio può essere utilizzato da bambini di età superiore a 3 anni e di età inferiore a 8 anni sotto supervisione e con il comando sempre impostato al valore minimo di temperatura.
- Questo apparecchio non deve essere usato dai bambini di età inferiore ai tre anni perché incapaci di reagire al surriscaldamento
- I bambini devono essere sorvegliati per assicurarsi che non giochino con l'apparecchio
- I bambini non devono giocare con l'apparecchio. La pulizia e la manutenzione dell'utente non devono essere eseguite da bambini senza supervisione.
- In caso di uso prolungato dell'apparecchio, ad esempio da parte di un utente durante il sonno, è importante impostare i comandi su un uso continuo.
- L'apparecchio deve essere utilizzato solo con il pannello di controllo rosso incluso.
- Hotspot Blanket è una termocoperta.
- In caso di utilizzo di Hotspot durante il sonno con i comandi impostati su una temperatura più alta, l'utente potrebbe subire ustioni cutanee o colpi di calore.
- Quando non in uso, conservare secondo le seguenti indicazioni:
 - Lasciare raffreddare l'apparecchio prima di conservarlo.

-Non piegare l'apparecchio posizionando oggetti sopra di esso durante la conservazione.

- Esaminare frequentemente l'apparecchio per rilevare segni di usura o danneggiamento. In caso di presenza di tali segni, di uso improprio o non funzionamento dell'apparecchio, restituire l'apparecchio al fornitore prima di riutilizzarlo.
- Questo apparecchio non è destinato all'uso medico negli ospedali.
- Non utilizzare se bagnato.
- Questo apparecchio non deve essere usato da persone insensibili al calore o da altre persone molto vulnerabili incapaci di reagire al surriscaldamento.
- Il cavo e l'unità di controllo dell'apparecchio possono causare rischi di imbrigliamento, strangolamento, inciampamento o calpestamento se non correttamente utilizzati. L'utente deve assicurarsi che gli allacci e i cavi elettrici in eccesso siano disposti in modo sicuro.
- ATTENZIONE: Per la ricarica della batteria, utilizzare esclusivamente l'unità di alimentazione rimovibile fornita con questo apparecchio.
- Questo prodotto riscaldante contiene un adattatore (caricabatteria) e un pacco batterie (fonte di alimentazione), che possono essere acquistati e sostituiti su www.fatboy.com o presso il rivenditore Fatboy locale. Modello dell'adattatore: MKC-0502400SEUU. Pacchetto batterie: ICR18650-351P-2600
- Non utilizzare batterie non ricaricabili.
- Le batterie scariche devono essere rimosse dall'apparecchio e smaltite in modo sicuro.
- I terminali di alimentazione del pacco batterie non devono essere cortocircuitati
- È possibile ottenere il manuale in formato elettronico presso il nostro centro post-vendita. www.service.fatboy.com

ATTENZIONE: LA FUORIUSCITA DI ACIDO DALLA BATTERIA PUÒ CAUSARE USTIONI.



- In condizioni abusive, il liquido può essere espulso dalla batteria; evitare il contatto. Il liquido espulso dalla batteria può causare irritazioni o ustioni.
- In caso di fuoriuscita di acido dalla batteria, evitare il contatto con pelle, occhi e mucose.
- Se il liquido della batteria entra in contatto con la pelle, gli occhi o le mucose, lavare e sciacquare immediatamente l'area interessata con acqua pulita. Consultare un medico se necessario.
- Hotspot è un prodotto riscaldante alimentato a batteria che utilizza la tecnologia a infrarossi (FIR). Hotspot Blanket è una termocoperta

Come usare Hotspot

Prima dell'uso:

- Fase 1: disimballare il prodotto e controllare il contenuto della confezione (consultare il manuale da pagina 1 in poi per un chiarimento visivo);
- Fase2: leggere attentamente questo manuale prima dell'uso;

- Fase 3: collegare il connettore cilindrico contenuto all'interno della fodera alla presa posizionata sull'etichetta rossa Fatboy;
- Fase 4: collegare la seconda presa dall'etichetta Fatboy alla batteria;
- Fase 5 A: Hotspot Quadro: riporre la batteria nella tasca anteriore del cuscino. Dopo aver riposto la batteria, mettere la fodera al cuscino e chiudere la cerniera;
- Fase 5B: Hotspot Lungo: riporre la batteria nella tasca anteriore del cuscino. Dopo aver riposto la batteria, mettere la fodera al cuscino e chiudere la cerniera;
- Fase 5C: Hotspot Blanket: riporre la batteria nell'apertura della coperta. Successivamente richiudere l'etichetta Fatboy con il velcro;
- Fase 6: Caricare il dispositivo inserendo il cavo USB nell'adattatore e collegare il caricatore magnetico al retro dell'etichetta

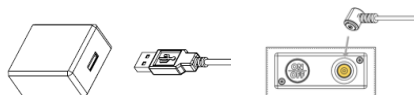

- Fase 7: Collegare l'adattatore all'alimentatore per caricare la batteria

Ricarica della batteria

Sono necessarie circa 3 ore per caricare completamente la batteria. Controllare gli indicatori LED sull'etichetta rossa per verificare lo stato della batteria. La batteria è in carica quando l'indicatore lampeggia. Quando tutti e quattro i LED rimangono accesi senza lampeggiare, la batteria è completamente carica. Quando Hotspot si spegne da solo (dopo che l'indicatore della batteria inizia a lampeggiare) significa che la batteria deve essere ricaricata.

Controllo della batteria: Tenere premuto il pulsante nascosto (☷ nella "O" del logo Fatboy) per 2 secondi per accendere il dispositivo.

L'indicatore della batteria posizionato sull'etichetta mostra la capacità residua della batteria attraverso 4 LED.

- 4 LED accesi: 100-75%
- 3 LED accesi: 75-50%
- 2 LED accesi: 50-25%
- 1 LED acceso: 25-0%

Premere il pulsante on/off e cambiare la temperatura

Hotspot può essere facilmente acceso premendo il pulsante on/off sul retro dell'etichetta Fatboy. Hotspot dispone di tre impostazioni di calore, indicate dai LED sull'etichetta. Queste impostazioni di calore possono essere controllate tramite il pulsante di riscaldamento (☷ nella "O" del logo Fatboy) sulla parte anteriore.

- Premere ON: Premere il pulsante sul retro dell'etichetta.
- Avviare l'impostazione di calore BASSA: premere una volta il pulsante di riscaldamento per raggiungere una temperatura da 28 a 32 °C
- Avviare l'impostazione di calore MEDIA: premere due volte il pulsante di riscaldamento per raggiungere una temperatura da 34 a 38 °C (non previsto per l'uso prolungato)
- Avviare l'impostazione di calore ALTA: premere tre volte il pulsante di riscaldamento per raggiungere una temperatura da 38 a 42 °C (non previsto per l'uso prolungato)
- Spegnimento: premere il pulsante sul retro dell'etichetta per spegnere Hotspot in qualsiasi momento.

Manutenzione:

Se non si utilizza Hotspot per un lungo periodo di tempo, assicurarsi di ricaricare la batteria almeno ogni tre mesi per mantenerla in buone condizioni.

Pulizia:

- **Fodera di Hotspot Quadro:** solo lavaggio a mano. Si prega di rimuovere la fodera prima del lavaggio e di estrarre la borsa interna e i componenti elettronici. **NOTA: IL RIEMPIMENTO E I COMPONENTI ELETTRONICI NON SONO LAVABILI e devono essere mantenuti asciutti.**

- **Fodera Hotspot Lungo:** solo lavaggio a mano. Si prega di rimuovere la fodera prima del lavaggio e di estrarre la borsa interna e i componenti elettronici. **NOTA: IL RIEMPIMENTO E I COMPONENTI ELETTRONICI NON SONO LAVABILI e devono essere mantenuti asciutti.**

- **Hotspot Blanket:** solo lavaggio a mano. Si prega di rimuovere l'etichetta Fatboy e la batteria prima del lavaggio. Non utilizzare detersivi che contengano alcool, benzene, sostanze abrasive o prodotti chimici.

Risoluzione dei problemi:

HOTSPOT non funziona bene:

Hotspot non si accende:

Assicurarsi di premere l'interruttore on/off sul RETRO dell'etichetta prima di attivare le impostazioni di calore utilizzando il pulsante sulla parte ANTERIORE dell'etichetta Fatboy. Questa è una misura di sicurezza per evitare che Hotspot si accenda accidentalmente.

Hotspot non risponde premendo l'interruttore on/off seguito dall'interruttore posizionato sulla parte anteriore dell'etichetta:

- caricare Hotspot utilizzando solo l'adattatore e il cavo USB forniti in dotazione con Hotspot
- Quando si collega il dispositivo al caricatore, le spie luminose sull'etichetta Fatboy dovrebbero accendersi (lampeggiando) indicando che il

processo di ricarica è iniziato.

- L'adattatore con il cavo USB deve essere sempre scollegato dalla rete elettrica prima di rimuovere o scollegare il pacco batteria.

Il prodotto continua a non rispondere:

Se il prodotto non risponde quando si collega il caricatore, seguire i seguenti passaggi:

1. Aprire la fodera di Hotspot Pillow o Blanket.
2. Controllare il collegamento tra il pannello di controllo all'interno dell'etichetta e la batteria. Questi due elementi sono collegati da un connettore cilindrico.
3. Assicurarsi che siano collegati correttamente
4. Verificare contemporaneamente anche il collegamento tra il pannello di controllo all'interno dell'etichetta e il termoforo. Provare a riaccendere il dispositivo e controllare un'ultima volta se il prodotto risponde al caricatore.

Hotspot non si spegne:

Hotspot può essere spento premendo l'interruttore sul retro dell'etichetta. Se non si riesce a spegnere Hotspot, scollegare il pacco batteria e contattare il proprio rivenditore Fatboy.

Se queste istruzioni non sono state utili a risolvere il problema, contattare Fatboy o il rivenditore Fatboy locale.

IMPORTANTE!

Contattare il proprio rivenditore Fatboy® o Fatboy in caso di problemi.

Specifiche tecniche:

Modello: Fatboy® Hotspot

Tensione nominale secondaria (adattatore raccomandato): 5 VCC 2,4 A, MKC-0502400SEUU.

Classe di sicurezza: Classe II (per adattatore)

Connessione: Caricatore USB magnetico

Pogo Pin

Fonte di calore: Rete in fibra di carbonio/ cavo composito

Interruttore: Controllo del calore a tre fasi integrato.

Valore IP: IP20 (per adattatore)

Temperatura ambiente: da -10 a 40 °C

Materiali: Poliestere

Batteria interna: Batteria agli ioni di litio 10,8V 2600mAh



IP20
 $t_a: 40^\circ\text{C}$

Dimensioni:

Fatboy® Hotspot Pillow: 55cm x 40cm x 17,5cm

Fatboy® Hotspot Throne: 41cm x 41cm x 10cm

Fatboy® Hotspot Blanket: 200cm x 140cm (spessore circa 2 cm)

Peso totale:

Fatboy® Hotspot Quadro: 1280 Grammi

Fatboy® Hotspot Lungo: 1330 Grammi

Fatboy® Hotspot Blanket: 1960 Grammi

Informazioni sulle condizioni di funzionamento normali di Fatboy® Hotspot
Velocità di ricarica 5V 2,4A (Caricatore incluso)
Tensione nominale: 10,8V CC (per pacco batteria)

Modulo termico: Rete in fibra di carbonio
Prodotto in Cina

Modello numero:

Fatboy® Hotspot Quadro

Fatboy® Hotspot Lungo

Fatboy® Hotspot Blanket

Hotspot Quadro/Lungo:

Questo prodotto riscaldante contiene una fonte di calore e di energia, che può essere sostituita dall'utente finale e può essere acquistata su www.fatboy.com o presso il proprio rivenditore Fatboy locale.

NOTA: ASSICURARSI DI UTILIZZARE UN CARICATORE da 5V, 2,4A per evitare di danneggiare Fatboy® Hotspot. Modello n°: MKC-0502400SEUU.



Direttiva CE:

Questo prodotto è conforme ai requisiti e alle altre disposizioni pertinenti delle attuali direttive europee RoHS e CE.



UKCA:

Questo prodotto è conforme ai requisiti legislativi vigenti nel Regno Unito applicabili a questo prodotto.



Istruzioni RAEE:

Le batterie e le batterie ricaricabili non sono rifiuti domestici! In qualità di consumatore, l'utente è legalmente obbligato a consegnare tutte le batterie e gli accumulatori, che contengano o meno sostanze nocive*, a un punto di raccolta nella propria comunità/distretto o a un rivenditore in modo che possano essere smaltiti nel pieno rispetto dell'ambiente.



Consegnare al punto di raccolta il pacco batterie completo (con la batteria) esclusivamente in ciclo di scarica completa!



*contrassegnate da: Cd = cadmio,

Hg = mercurio, Pb = piombo

Assicurarsi che occhi e mani siano protetti per evitare lesioni. Notare che la rimozione della batteria è irreversibile.

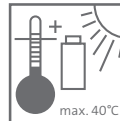

Termini della garanzia:

Grazie per aver acquistato questo prodotto Fatboy®; siamo certi che apprezzerai il suo utilizzo. Per usufruire del nostro servizio di garanzia, contatta il tuo rivenditore Fatboy®. Per ulteriori informazioni sui nostri rivenditori, visita www.fatboy.com

NOTA:

Cambiamenti o modifiche non esplicitamente approvati dalla parte responsabile della conformità possono invalidare l'autorizzazione dell'utente all'uso dell'apparecchiatura.

HAI BISOGNO DEI NOSTRI SERVIZI O DI SUPPORTO? VISITA SERVICE.FATBOY.COM

In caso di domande o risoluzione di problemi, contattare il proprio rivenditore Fatboy® o direttamente Fatboy®.

Descrizione dei pittogrammi

I seguenti pittogrammi sono riportati in questo manuale, sul prodotto o sulla confezione.



Leggere le istruzioni per l'uso



Per l'adattatore: Questo simbolo indica che il prodotto appartiene alla classe di protezione II



Per l'adattatore: Il marchio di efficienza internazionale indica che l'alimentatore soddisfa i requisiti di livello VI



Per l'adattatore: I prodotti contrassegnati con questo simbolo sono dotati di un trasformatore di sicurezza (vale solo per l'adattatore)



Per l'adattatore: I prodotti contrassegnati con questo simbolo sono dotati di un alimentatore switching



Da utilizzare esclusivamente con un adattatore, modello MKC-0502400SEUU



Adatto solo per l'uso domestico



Non inserire spilli



Non adatto ai bambini molto piccoli (0-3 anni)



Lavare a 30 gradi Celsius.



Non lavare



Non candeggiare



Non asciugare in asciugatrice



Non stirare



Non lavare a secco



Mantener secoz



Non esporre la batteria a temperature elevate. Tenere la batteria lontana da fonti di calore.



Non gettare la batteria in acqua. Tenere la batteria lontana dall'acqua.



Non gettare la batteria nel fuoco.

HOTSPOT QUICK USE

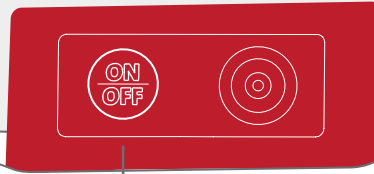

STEPS

1 PRESS ON/OFF AT THE
BACKSIDE OF THE LABEL

2 PUSH THE  TO CONTROL THE HEATSETTING
HOLD THE  FOR 2 SECONDS TO SEE THE BATTERY INDICATOR

3 HEATSETTING:
BATTERY INDICATOR:    



TIPS & TRICKS



Blanket



Pillow

This manual in other languages?
Please visit www.Fatboy.com